



FONDO DE INVERSIONES PARA EL DESARROLLO ECONOMICO
INFORME TRIMESTRAL
JULIO - SEPTIEMBRE, 1981



BANCO CENTRAL DE LA REPUBLICA DOMINICANA
DEPARTAMENTO FIDE

DEPARTAMENTO FIDE
 PRESTAMOS APROBADOS CLASIFICADOS POR REGIONES
 Mayo 1966 - Septiembre 1981

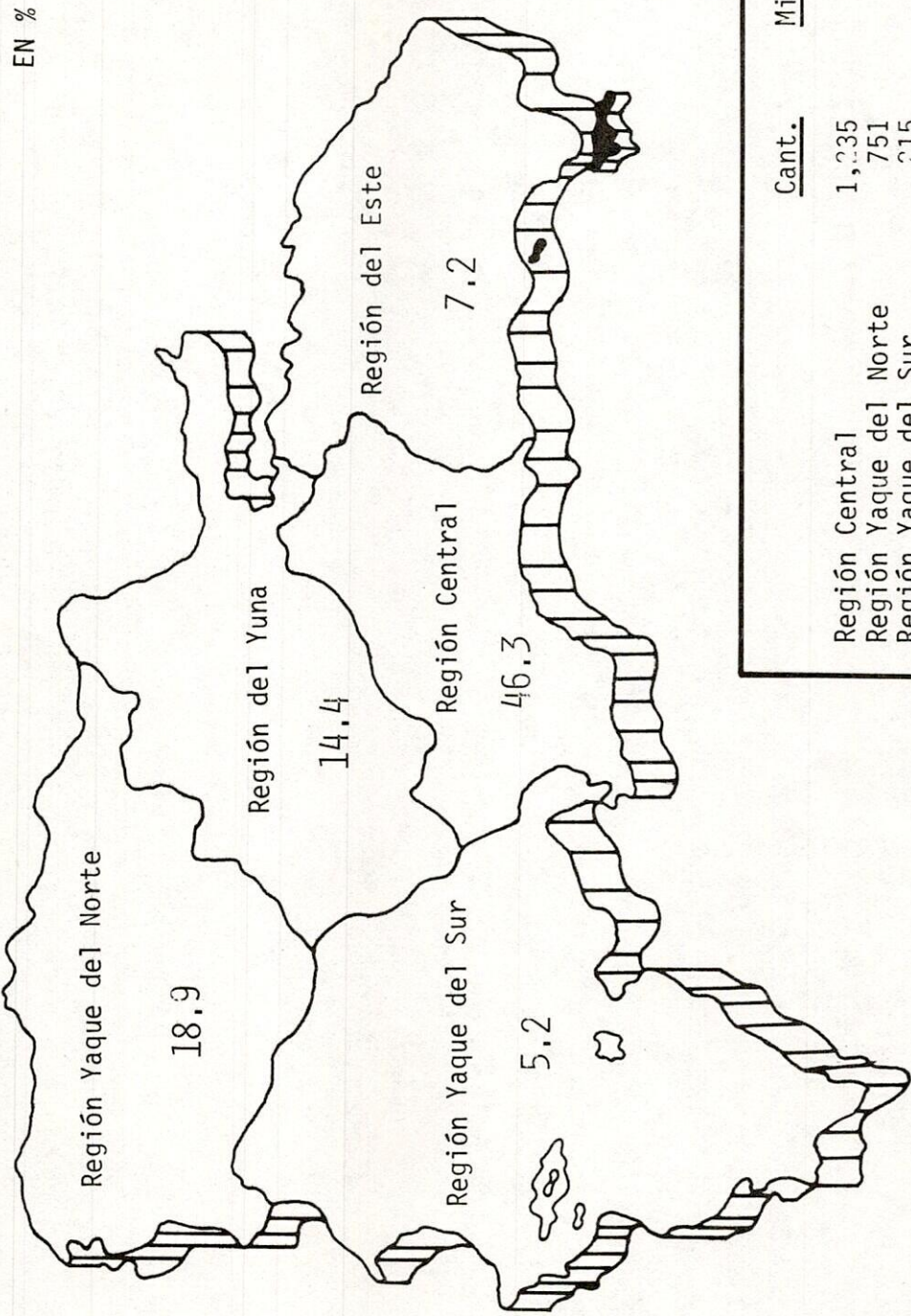

	Cant.	Millones RD\$
Región Central	1,235	154.9
Región Yaque del Norte	751	63.5
Región Yaque del Sur	215	17.4
Región del Yuna	765	48.0
Región del Este	460	24.2
Territorio Nacional *	12	26.8
Total	3,438	334.8

* Estas partidas fueron prorrateadas
 * No se incluyen los reembolsos.

DIRECTORIO DEL COMITE DE CREDITOS DEL FIDE

CARLOS DESPRADEL
Gobernador del Banco Central
Presidente

CESAR A. RAMIREZ
Gerente del Banco Central

OPINIO ALVAREZ BETANCOURT
Sub-Gerente Técnico Financiero
Miembro

NICANOR PICHARDO
Miembro de la Junta Monetaria
Miembro

ARTURO MARTINEZ MOYA
Director Dpto. Estudios Económicos
Miembro

MARIO CACERES
Administrador Banco Agrícola
Miembro (Proyectos Agropecuarios)

GUILLERMO SUAZO
Secretaría de E. de Ind. y Com.
Miembro (Proyectos Industriales)

LEONARDO DE LEON LORA
Director del Dpto. F I D E
Secretario

FONDO DE INVERSIONES PARA EL DESARROLLO ECONOMICO

- FIDE -

LEONARDO DE LEON LORA
Director

ANA ILSE MENA DE RGUEZ.
Sub-Directora Industrial

VICTOR GARRIDO
Sub-Director Ganadero

JOAQUIN GARCIA TATIS
Sub-Director Agrícola

BANCO CENTRAL DE LA REPUBLICA DOMINICANA
DEPARTAMENTO FONDO DE INVERSIONES PARA EL DESARROLLO ECONOMICO
FIDE

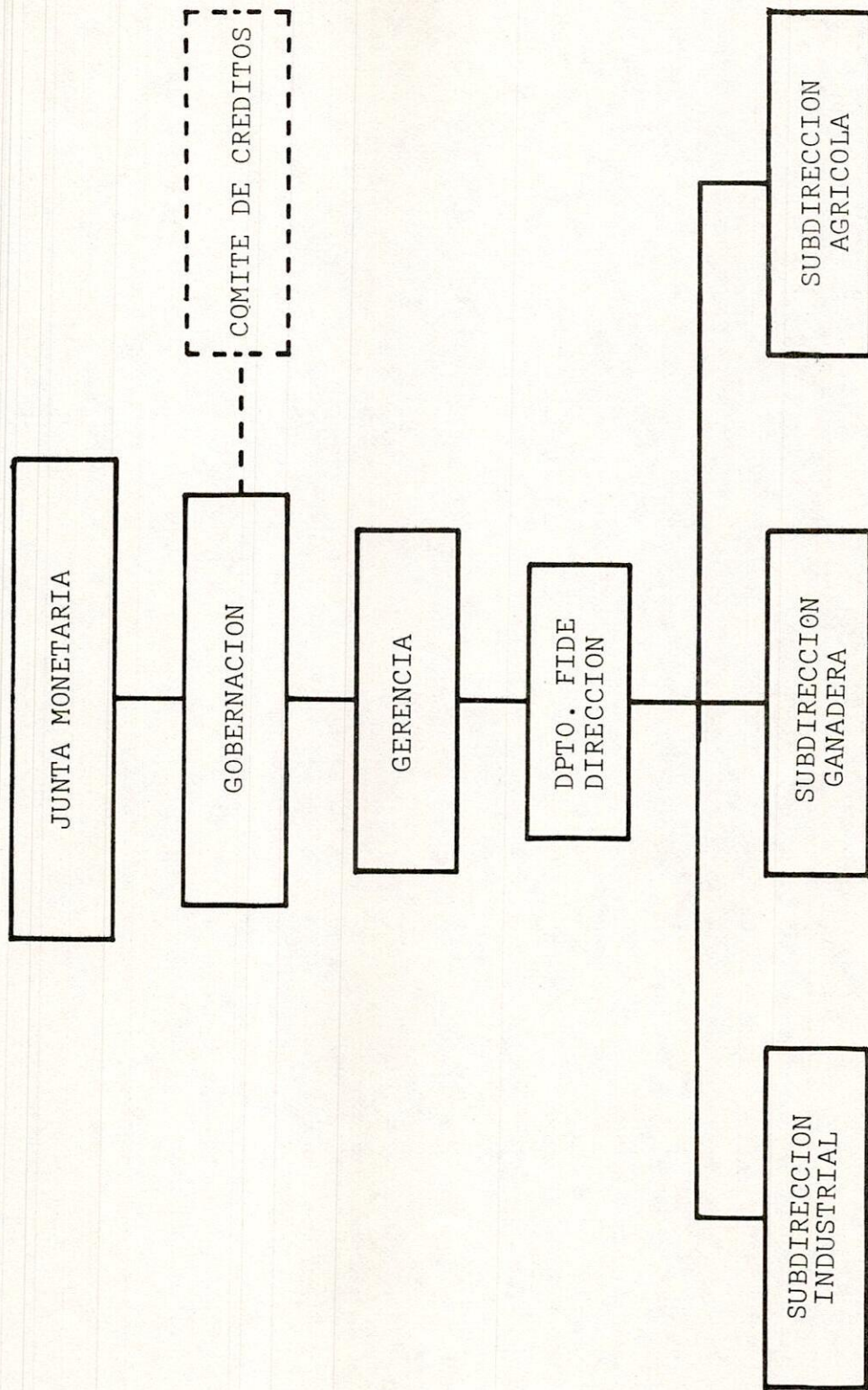

FONDO DE INVERSIONES PARA EL DESARROLLO ECONOMICO (FIDE)
PRESTAMOS APROBADOS

Mayo 1966 - Sept. 1981
(En millones RD\$)

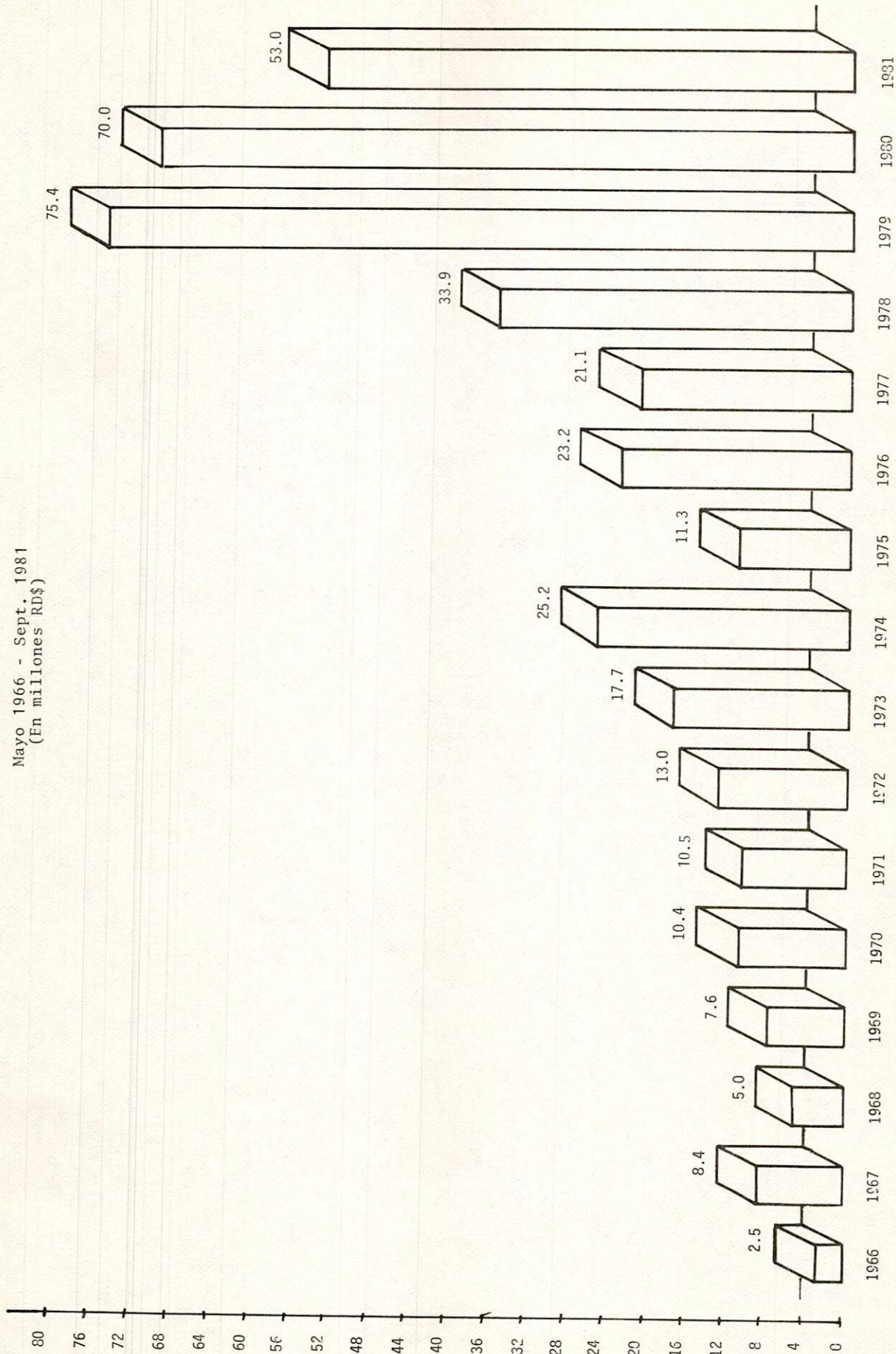

C O N T E N I D O

	<u>Pág. No.</u>
A- Comentarios a las operaciones durante el trimestre julio-sept 1981.....	15
B- Comentarios a las operaciones del semestre enero-sept. 1981.....	17
<u>Sección "A"</u>	
<u>Resumen del Trimestre julio-sept. 1981</u>	
A-1 Aprobaciones y desembolsos por sectores.	21
A-2 Préstamos aprobados en el trimestre, clasificados por sectores y fuentes de los recursos.	22
A-3 Préstamos aprobados en el trimestre clasificados por instituciones intermediarias y sectores.....	23
A-4 Préstamos aprobados en el trimestre clasificados por escala de montos y plazos.....	24
A-5 Préstamos aprobados en el trimestre clasificados por categorías de inversión y sectores.	25
A-6 Préstamos aprobados clasificados por regiones y provincias.....	26
A-7 Préstamos asociativos clasificados por Intermediarias y sectores.....	27
A-8 Préstamos avalados por la reserva de garantía.	28
<u>Sección "B"</u>	
<u>Operaciones del Trimestre julio-sept. de 1981 por Programas</u>	
<u>Programa Industrial</u>	
B-1 Préstamos aprobados clasificados por fuentes de los recursos.....	33
B-2 Préstamos aprobados clasificados por escala de montos y plazos.....	34
B-3 Préstamos aprobados clasificados por categorías de inversión y aportes.....	35

Programa Agrícola

B-4	Préstamos aprobados clasificados por fuentes de los recursos.....	39
B-5	Préstamos aprobados clasificados por escala de montos y plazos.....	40
B-6	Préstamos aprobados clasificados por categorías de inversión y aportes.....	41

Programa Ganadero

B-7	Préstamos aprobados y clasificados por fuentes de los recursos.....	45
B-8	Préstamos aprobados clasificados por escala de montos y plazos.....	46
B-9	Préstamos aprobados clasificados por categorías de inversión y aportes.....	47

Sección "C"Operaciones del Año 1981 por ProgramasPrograma Industrial

C-1	Préstamos aprobados clasificados por fuentes de los recursos.....	53
C-2	Préstamos aprobados clasificados por escala de montos y plazos.....	54
C-3	Préstamos aprobados clasificados por categorías de inversión y aportes.....	55

Programa Agrícola

C-4	Préstamos aprobados clasificados por fuentes de los recursos.....	59
C-5	Préstamos aprobados clasificados por escala de montos y plazos.....	60
C-6	Préstamos aprobados clasificados por categorías de inversión y aportes.....	61

	<u>Pág. No.</u>
Programa Ganadero	
C-7 Préstamos aprobados clasificados por fuentes de los recursos.....	65
C-8 Préstamos aprobados clasificados por escala de montos y plazos.....	66
C-9 Préstamos aprobados clasificados por categorías de inversión y aportes.....	67
C-10 Préstamos aprobados clasificados por instituciones intermediarias y sectores.....	68
C-11 Préstamos aprobados clasificados por categorías de inversión aportes y sectores.....	69 -70
C-12 Préstamos aprobados clasificados por escala de montos y plazos.....	71
C-13 Préstamos asociativos clasificados por sectores de intermediarias.....	72
C-14 Préstamos aprobados avalados por la reserva de garantía.....	73
<u>Sección "D"</u>	
<u>Operaciones Acumuladas desde la Creación del FIDE por Programas</u>	
Programa Industrial	
D-1 Préstamos acumulados clasificados por categorías de inversión y aportes.....	79
D-2 Préstamos acumulados clasificados por regiones y provincias.....	80
D-3 Préstamos acumulados clasificados por Instituciones Intermediarias.....	82
Programa Agrícola	
D-4 Préstamos acumulados clasificados por categorías de inversión y aportes.....	87
D-5 Préstamos acumulados clasificados por regiones y provincias.....	

	<u>Pág. No.</u>
D-6 Préstamos acumulados clasificados por Instituciones Intermediarias.....	90
Programa Ganadero	
D-7 Préstamos acumulados clasificados por categorías de inversión y aportes.....	95
D-8 Préstamos acumulados clasificados por regiones y provincias.....	96
D-9 Préstamos acumulados clasificados por Instituciones Intermediarias.....	98
Otros Programas (Salud, Educación, Turismo y otros)	
D-10 Préstamos acumulados clasificados por instituciones Intermediarias.....	103
D-11 Préstamos acumulados clasificados por regiones y provincias.....	104
<u>Sección "E"</u>	
<u>Total Operaciones Acumuladas desde la Creación del FIDE</u>	
E-1 Préstamos aprobados acumulados, clasificados por instituciones intermediarias.....	107
E-2 Préstamos aprobados acumulados, clasificados por regiones y provincias.....	108
E-3 Detalles de los Créditos de reembolsos acumulados.	109

C O M E N T A R I O SA- Operaciones del FIDE durante el TrimestreJulio - Septiembre - 1981

El Fondo de Inversiones para el Desarrollo Económico (FIDE), continuando con su política de contribución al crecimiento económico del país, estimulando los sectores productivos durante el trimestre julio - septiembre de 1981, aprobó 122 subpréstamos por un monto de RD\$11.5 millones y 58 reembolsos por RD\$2.6 millones, dirigidos a los diferentes sectores comprendidos dentro de sus programas de financiamiento. El 76% de estos recursos fueron invertidos en el sector agropecuario.

Sector Ganadero

En el sector ganadero fueron aprobados 77 préstamos por un monto de RD\$4.8 millones, contribuyendo al aumento de 5,209 vacas madres, 9,367 unidades vacunas que producirían unos 1.3 millones de kilogramos de carne y 6.1 millones de litros de leche por año.

Sector Agrícola

Para la agricultura fueron aprobados 86 créditos por RD\$6.0 millones, que incorporarán nuevas áreas a la producción de arroz, habichuelas, frutales, etc. Es notorio señalar aquí el crédito otorgado a 2,775 cosecheros de maní, debido a su impacto en la balanza de pago (sustitución de importaciones) y por la cantidad de empleos que genera esta actividad. Otro aspecto relevante fue aprobación de 6 préstamos globales por RD\$1.9 millones con 2,864 beneficiarios finales.

Sector Industrial

En cuanto al sector industrial se aprobaron 15 préstamos por la suma de RD\$3.4 millones, con destino a desarrollar la agroindustria, a la producción de mosaicos, moldes de aluminio, utensilio de cocina, etc. Es relevante señalar los esfuerzos encaminados a ampliar los financiamientos a las industrias que teniendo capacidad instalada, puedan aumentar considerablemente su producción para fines de exportación.

En relación a las instituciones intermediarias la participación más significativa en los subpréstamos aprobados la tuvieron las sociedades financieras con el 44.7% luego los bancos comerciales con un 31.6% y por último las Instituciones de Fomento con el 23.7%.

Los efectos socio-económicos más relevantes que se esperan obtener con estos nuevos préstamos son: La movilización de ahorros internos provenientes de los beneficiarios finales por un monto de RD\$13.5 millones; adición anual al Producto Interno Bruto por RD\$ 12.8 millones, además se espera que la nueva producción de estas empresas sustituya importaciones por un monto de US\$8.4 millones, e incremente las exportaciones en US\$12.1 y cree 4,788 empleos nuevos.

Los recursos utilizados para el financiamiento de estos nuevos subpréstamos proceden de las siguientes fuentes:

<u>Fuente</u>	<u>Monto (RD\$)</u> <u>Millones</u>	<u>%</u>
Banco Central (BC)	4.7	33.3
Dividendos de la Rosario Dominicana (DRD)	3.6	25.5
Programa Especial Desarrollo Agropecuario (PROAGRO)	0.7	5.0
Asociación Inter. de Fomentos (IDA)	<u>5.1</u>	<u>36.2</u>
TOTAL	<u>14.1</u>	<u>100.0</u>

Como se puede observar el 63.8% del monto prestado en el trimestre correspondió a aportes del B.C. y Dividendos de la Rosario Dominicana y Proagro, lo que demuestra el papel de primer orden de las fuentes internas de financiamiento.

B- Operaciones del FIDE durante el período Enero-Sept.- 1981

En este período se aprobaron 567 créditos por RD\$53.0 millones en la forma siguiente:

<u>Sectores</u>	<u>Reembolsos</u>		<u>Préstamos</u>		<u>T O T A L</u>		<u>%</u>
	<u>Cant.</u>	<u>RD\$</u>	<u>Cant.</u>	<u>RD\$</u>	<u>Cant.</u>	<u>RD\$</u>	
Industrial	-	-	31	10.3	31	10.3	19.4
Ganadero	9	10.2	207	15.1	216	15.3	28.9
Agrícola	<u>241</u>	<u>12.1</u>	<u>79</u>	<u>15.3</u>	<u>320</u>	<u>27.4</u>	<u>51.7</u>
TOTALES	<u>250</u>	<u>12.3</u>	<u>317</u>	<u>40.7</u>	<u>567</u>	<u>53.0</u>	<u>100.0</u>

Sector Industrial

Del total de las aprobaciones el 19.4% correspondió al sector industrial con un monto de 10.3 millones, los cuales fueron destinados a la producción de alimentos, a la agroindustria, metalmecánica, cerámica, productos farmacéuticos, utensilios de cocina, etc.

Es significativo señalar que las políticas que rigen este sector fueron sustancialmente reorientadas a incrementar el financiamiento a la pequeña y mediana industria, para estos fines se otorgó un préstamo de RD\$3,000,000.00 a la corporación de Fomentos Industrial y al aumento de la producción para fines de exportación.

Sector Ganadero

Durante el año se han aprobado 216 créditos ganaderos con un monto de RD\$15.3 millones, que representan el 28.9% de las aprobaciones del período. Estos recursos fueron destinados a la producción de carne roja, al aumento de la producción de leche, al renglón avícola, a la actividades caprina, cunícola y otros.

Sector Agrícola

En el sector agrícola se han aprobado 320 créditos por RD\$27.4 millones que representa 51.7% del monto total aprobado por el FIDE durante lo que va del año.

Con estos recursos se proyecta aumentar la producción de arroz, café, habichuelas, tabaco, frutales, maní y otros.

Además, se financió el fomento de tabaco rubio, debido a su impacto en nuestra balanza de pago y a la cantidad de empleos que genera en el campo.

De los créditos aprobados durante el año en curso, el 35.7% fueron canalizados por los bancos comerciales, el 30.1% por las sociedades financieras y el 34.2% restantes por las entidades de fomento.

Entre los efectos socio-económicos más relevantes que se espera recibir de estos proyectos se destacan:

Mobilización de Ahorro Interno	35.6	Millones
Valor Agregado	35.6	"
Sustitución de Importaciones	19.1	"
Aumento en las Exportaciones	27.8	"

Además la creación de 16,889 empleos a razón de una inversión de RD\$5,400.00 por empleo.

Otros efectos socio-económicos son:

Aumento en unidades bovinas	26,104	
Aumento en vacas madres	15,052	
Aumento en litros de leche al año	16.8	Millones
Aumento en Kgs. de carne roja al año	3.4	"
Aumento en Kgs. de carne blanca al año	8.8	"
Aumento en huevos (unidades)	1,414.0	"

SECCION "A"

Resumen del Trimestre

Julio - Septiembre

- DESEMBOLSOS REALIZADOS
- PRESTAMOS APROBADOS
 - Por fuentes de recursos
 - Por escala de montos
 - Por destino y actividad
- PRESTAMOS ASOCIATIVOS
- PRESTAMOS CON EL AVAL DE LA RESERVA DE GARANTIA

DEPARTAMENTO FIDE

APROBACIONES Y DESEMBOLOSOS POR SECTORES

TRIMESTRE JULIO-SEPT. 1981
(En RD\$)

S E C T O R E S	A P R O B A C I O N E S		D E S E M B O L S O S		A-1
	CANT. DE PREST.	M O N T O	R E C U R S O S		
			M O N T O	I N T E R N O S	
Sector Agrícola	86	5,972,414	10,270,488	10,260,259	10,229
" Ganadero	79	4,765,202	4,727,212	4,727,212	-
" Industrial	15	3,359,746	2,973,166	2,964,210	8,957
TOTALES	<u>180</u>	<u>14,097,362</u>	<u>17,970,866</u>	<u>17,951,681</u>	<u>19,186</u>

DEPARTAMENTO FIDE

PRESTAMOS APROBADOS CLASIFICADOS POR FUENTES DE RECURSOS Y SECTORES

TRIMESTRE JULIO-SEPT. - 1981

(EN RD\$)

A-2

FUENTES DE RECURSOS	SECTOR INDUSTRIAL		SECTOR GANADERO		SECTOR AGRICOLA		T O T A L E S	
	CANT.	MONTO	CANT.	MONTO	CANT.	MONTO	CANT.	MONTO
<i>Origen Interno:</i>								
Aportes del Banco Central	10	1,855,560	21	1,229,857	86	5,972,414	117	9,057,831
Dividendos Rosario Dominicana (DRD)	10	1,855,560	2	85,537	49	2,744,737	61	4,685,834
Progreso Esp. Des. Agropecuario (PROAGRO)	-	-	19	1,144,320	18	2,489,552	37	3,633,872
<i>Origen Externo:</i>								
Asoc. Internacional de Fomento (AIF)	5	1,504,186	58	3,535,345	-	-	63	5,039,531
TOTALES	5	1,504,186	79	4,765,202	86	5,972,414	180	14,097,362

PRESTAMOS APROBADOS CLASIFICADOS POR INSTITUCIONES INTERMEDIARIAS Y SECTORES

TRIMESTRE JULIO-SEPT. 1981

(EN RD\$ MILES)

A-3

Institución Intermediaria	Sector Indust.		Sector Agrícola		Sector Ganadero		Total General			
	Cant.	Monto	Cant.	Monto	Cant.	Monto	Cant.	Monto		
BANCOS COMERCIALES										
Banco de Reservas de la R. D.	6	1,301,045	29	1,205,900	5	1,096,850	1	786,235	54	4,459,567
The Royal Bank of Canada	2	642,643	19	764,600	4	346,850	-	532,000	35	2,286,093
The Chase Manhattan Bank	2	409,551	-	-	-	-	-	-	2	409,551
The Bank of Nova Scotia	-	-	2	49,600	-	-	-	223,250	4	272,850
Banco Metropolitan, S. A.	-	-	4	104,000	1	750,000	-	30,985	6	884,985
Banco del Comercio	2	248,851	-	-	-	-	-	-	2	248,851
Bank of America	-	-	4	287,700	-	-	1	-	1	69,537
	-	-	-	-	-	-	-	-	4	287,700
INSTITUCIONES DE FOMENTO										
Banco Agrícola de la R. D.	5	1,374,519	3	58,215	7	398,730	-	1,492,380	47	3,323,844
Corp. de Fomento Industrial	-	-	3	58,215	6	373,730	-	1,492,380	41	1,924,325
	5	1,374,519	-	-	1	25,000	-	-	6	1,399,519
SOCIEDADES FINANCIERAS										
Cía. Financiera Dominicana	4	684,182	24	1,229,547	18	1,983,172	1	2,401,050	79	6,313,951
Corp. Financiera Continental	-	-	-	-	1	362,000	-	416,440	8	778,440
Corp. Financiera Asociada	1	269,966	2	260,000	1	20,000	-	70,000	5	619,966
Financiera Agroindustrial	1	200,000	3	76,400	2	51,000	-	35,650	6	163,050
Financiera Empresarial	1	100,000	-	-	1	20,000	-	75,000	4	295,000
Financiera La Moneda, S. A.	1	-	2	84,900	-	-	-	350,000	6	534,900
Financiera P/Des. y Capit.	-	-	4	299,922	3	169,862	-	614,900	12	1,084,684
Financ. P/Des. y Cooperación	-	-	1	30,772	3	295,265	-	140,000	5	466,037
Financ. de Des. Indust.	-	-	-	-	4	815,900	-	145,060	4	145,060
Financiera Industrial, S. A.	-	-	1	74,400	-	-	-	20,000	4	815,900
Financiera Interamérica, S. A.	1	114,216	3	56,940	1	60,000	1	55,000	3	110,400
La Nacional Financiera, S. A.	-	-	1	31,526	-	-	-	130,000	6	286,156
Financ. Nacional de Des.	-	-	2	38,400	-	-	-	169,000	2	161,526
Cía. Financ. del Caribe, S. A.	-	-	5	276,287	2	189,145	-	180,000	4	207,400
	15	3,359,746	56	2,493,662	30	3,478,752	2	4,679,665	180	14,097,362

T O T A L E S

DEPARTAMENTO FIDE

PRESTAMOS APROBADOS CLASIFICADOS POR ESCALA DE MONTOS Y PLAZOS

TRIMESTRE JULIO-SEPT./1981

(EN RD\$)

ESCALA DE MONTOS	CANTIDAD	HASTA 2 AÑOS*	A-4					TOTAL
			2-4 AÑOS	4-6 AÑOS	6-8 AÑOS	8-10 AÑOS	10-12 AÑOS	
Hasta - 10,000	-	-	-	-	-	-	-	-
10,001 a 25,000	44	447,254	-	39,900	42,020	175,215	117,760	822,149
25,001 a 50,000	60	669,008	30,450	50,000	240,585	755,395	359,820	2,105,258
50,001 a 100,000	36	450,937	-	223,000	523,824	737,255	689,515	2,624,531
100,001 a 150,000	23	778,000	-	228,432	1,033,331	657,562	389,510	3,086,835
150,001 a 200,000	6	384,000	-	-	170,250	319,730	200,000	1,073,980
200,001 a 300,000	4	-	482,643	-	250,000	269,966	-	1,002,609
300,001 a 400,000	2	-	-	400,000	-	362,000	-	762,000
400,001 a 500,000	2	-	-	-	-	1,120,000	-	1,120,000
500,001 a 600,000	-	-	-	-	-	-	-	-
600,001 a 1,000,000	1	-	-	-	-	-	-	-
1,000,001 ó más	-	-	-	-	-	-	-	-
Préstamos Globales	2	-	1,500,000	-	-	-	-	1,500,000
TOTALES	180	2,779,199	2,013,093	941,332	2,260,010	4,397,123	1,756,605	14,097,362

* Incluye los créditos de reembolsos.

DEPARTAMENTO FIDE

PRESTAMOS APROBADOS CLASIFICADOS POR CATEGORIAS DE INVERSION Y APORTES

TRIMESTRE JULIO-SEPT. 1981

(EN MILES RD\$)

A-5

Categorías e Inversión	Sector Industrial			Sector Ganadero			Sector Agrícola			Totales		Total General
	FIDE	Aportes Benef.	Interm.	FIDE	Benef.	Interm.	FIDE	Benef.	Interm.	FIDE	Benef.	
Asistencia Técnica	-	81.9	-	-	-	-	-	-	-	-	81.9	-
Const. y Edificaciones	503.4	699.8	113.7	995.5	503.5	8.8	-	-	-	1,498.9	1,203.2	122.5
Maq. y Equipos	1,090.1	1,185.8	108.0	386.9	123.6	-	286.3	35.1	-	1,763.4	1,344.5	108.0
Capital de Trabajo	1,603.0	451.1	-	85.5	1,175.5	4.0	2,493.7	1,151.5	788.7	4,182.2	2,778.1	792.7
Compra de Terrenos	-	215.6	-	169.7	191.7	2.8	316.3	83.2	-	486.0	490.5	2.8
Fomento de Pasturas	-	-	-	593.6	359.8	19.9	-	-	-	593.6	359.8	19.9
Compra de Ganado	-	-	-	2,534.2	397.2	47.3	-	-	-	2,534.2	397.3	47.3
Servicios Agrícolas	-	-	-	-	-	-	-	-	-	528.0	1,507.8	-
Eq. de Transporte y otros	163.2	655.1	524.0	-	-	-	-	-	-	163.2	655.1	524.0
Insumos	-	-	-	-	-	-	-	-	-	1,207.8	2,624.1	-
Mano de Obra	-	-	-	-	-	-	910.6	4,983.7	1.9	910.6	4,983.7	1.9
Infraestructuras	-	-	-	-	-	-	229.7	115.5	-	229.7	115.5	-
Costos Financieros	-	-	-	-	-	-	-	9.5	-	-	9.5	-
TOTALES	3,359.7	3,289.3	745.7	4,765.5	2,751.3	82.8	5,972.4	10,510.4	790.6	14,097.6	16,551.0	1,619.1

PRESTAMOS APROBADOS CLASIFICADOS POR
REGION Y PROVINCIA

TRIMESTRE JULIO - SEPT. 1981
(EN RD\$)

Regiones y Provincias	Sector Industrial		Sector Ganadero		Sector Agrícola		Total	
	Cant.	Monto	Cant.	Monto	Cant.	Monto	Cant.	Monto
<u>REGION CENTRAL</u>	11	2,497,552	18	1,344,945	1	31,850	30	3,874,347
Distrito Nacional	9	2,027,586	6	492,585	--	--	15	2,520,171
San Cristóbal	--	--	7	654,300	--	--	7	654,300
Peravia	2	469,966	5	198,060	1	31,850	8	699,876
<u>YAQUE DEL NORTE</u>	3	812,194	17	1,079,120	4	361,065	24	2,252,379
Santiago	3	812,194	4	320,000	1	59,305	8	1,191,499
Montecristi	--	--	2	86,065	2	239,795	4	325,860
Puerto Plata	--	--	3	111,000	--	--	3	111,000
Valverde	--	--	6	288,810	1	61,965	7	350,775
Espaillat	--	--	2	273,245	--	--	2	273,245
<u>REGION DEL YUNA</u>	1	50,000	21	1,239,395	10	863,210	32	2,152,605
Duarte	--	--	3	227,725	4	149,900	7	377,625
María Trinidad Sánchez	--	--	8	498,190	1	115,310	9	613,500
Sánchez Ramírez	--	--	1	80,440	5	598,000	6	678,440
La Vega	1	50,000	7	369,140	--	--	8	419,140
Samaná	--	--	1	34,400	--	--	1	34,400
Salcedo	--	--	1	29,500	--	--	1	29,500
<u>REGION YAQUE DEL SUR</u>	--	--	7	270,635	8	581,692	15	852,327
Azua	--	--	2	64,640	3	71,000	5	135,640
Barahona	--	--	--	--	2	180,450	2	180,450
Dajabón	--	--	4	131,245	--	--	4	131,245
Bahoruco	--	--	--	--	1	163,730	1	163,730
San Juan	--	--	1	74,750	1	126,912	2	201,662
Pedernales	--	--	--	--	1	39,600	1	39,600
<u>REGION ESTE</u>	--	--	14	745,570	5	140,935	19	886,505
La Romana	--	--	2	57,000	--	--	2	57,000
La Altagracia	--	--	2	77,500	3	78,565	5	156,065
El Seybo	--	--	9	575,420	2	62,370	11	637,790
San Pedro de Macorís	--	--	1	35,650	--	--	1	35,650
<u>TERRITORIO NACIONAL</u>	--	--	--	--	2	1,500,000	2	1,500,000
<u>TOTAL</u>	15	3,359,746	77	4,679,665	30	3,478,752	122	11,518,163

NOTA: No se incluyen los créditos de Reembolso.

DEPARTAMENTO FIDE

PRESTAMOS ASOCIATIVOS APROBADOS, CLASIFICADOS POR SECTORES E INTERMEDIARIAS

TRIMESTRE JULIO-SEPT./1981

(EN RD\$)

SECTOR AGRICOLA	CANT.	FIDE	A P O R T E S		TOTAL	CANT. BENEF.
			BENEF.	INTERM.		
Financ. de Desarrollo Industrial	1	750,000	2,151,090	-	2,901,090	1,388
The Bank of Nova Scotia	1	750,000	2,151,090	-	2,901,090	1,387
Banco Agrícola de la Rep. Dom.	2	213,600	24,270	-	237,870	69
Financiera Empresarial	1	150,000	47,625	-	197,625	-
Financ. p/el Desarrollo y la Coop.	1	72,900	-	8,100	81,000	20
TOTALES	<u>6</u>	<u>1,936,500</u>	<u>4,374,075</u>	<u>8,100</u>	<u>6,318,675</u>	<u>2,864</u>

DEPARTAMENTO FIDE

PRESTAMOS APROBADOS AVALADOS POR LA RESERVA DE GARANTIA

TRIMESTRE JULIO-SEPT. - 1981

(EN RD\$)

INTERMEDIARIA	CANT.	FIDE	A P O R T E S		MONTOS AVALADOS	
			BENEF.	INTERM.		
			TOTAL			
Financ. de Desarrollo Industrial	1	30,000	23,560	-	53,560	15,000
Financ. La Moneda	1	124,200	60,585	-	184,785	62,100
Cía. Financiera del Caribe	1	70,000	143,085	-	213,085	35,000
Financiera Agroindustrial	1	20,000	4,845	-	24,845	10,000
TOTALES	4	244,200	232,075	-	476,275	122,100

SECCION "B"

Operaciones del trimestre
por programas

- PROGRAMA INDUSTRIAL
- PROGRAMA GANADERO
- PROGRAMA AGRICOLA

PROGRAMA INDUSTRIAL

Trimestre julio - septiembre - 1981

- PRESTAMOS APROBADOS
 - Por fuentes de recursos
 - Por escala de montos y plazos
 - Por categorías de inversión

PROGRAMA INDUSTRIAL

PRESTAMOS APROBADOS CLASIFICADOS POR FUENTES DE RECURSOS

TRIMESTRE JULIO-SEPT. - 1981

(EN RD\$)

B-1

FUENTES	REEMBOLSO		PRESTAMOS		TOTAL	
	Cantidad	Monto	Cantidad	Monto	Cantidad	Monto
<u>Origen Interno:</u>	-	-	10	1,855,560	10	1,855,560
Aportes del Banco Central	-	-	10	1,855,560	10	1,855,560
<u>Origen Externo:</u>	-	-	5	1,504,186	5	1,504,186
Agencia Internacional para el Desarrollo (A.I.D.)	-	-	5	1,504,186	5	1,504,186
TOTAL	-	-	15	3,359,746	15	3,359,746

PROGRAMA INDUSTRIAL

PRESTAMOS APROBADOS CLASIFICADOS POR ESCALA DE MONTOS Y PLAZOS

TRIMESTRE JULIO-SEPT. 1981
(En RD\$)

ESCALA DE MONTOS	CANT.	HASTA 2 ANOS	P L A Z O S					10 Y MAS ANOS	T O T A L
			2-4 ANOS	4-6 ANOS	6-8 ANOS	8-10 ANOS	10 Y MAS ANOS		
Hasta 10,000	-	-	-	-	-	-	-	-	
10,001 a 25,000	-	-	-	-	-	-	-	-	
25,001 a 50,000	1	-	50,000	-	-	-	-	50,000	
50,001 a 100,000	2	-	100,000	64,519	-	-	-	164,519	
100,001 a 150,000	6	-	228,432	644,186	-	-	-	872,618	
150,001 a 200,000	-	-	-	-	-	-	-	-	
200,001 a 300,000	3	-	482,643	-	-	269,966	-	752,609	
300,001 a 400,000	1	-	400,000	-	-	-	-	400,000	
400,001 a 500,000	2	-	-	-	-	1,120,000	-	1,120,000	
500,001 a 600,000	-	-	-	-	-	-	-	-	
600,001 a 1,000,000	1	-	-	-	-	-	-	-	
1,00,001 ó más	-	-	-	-	-	-	-	-	
	<u>15</u>	-	<u>482,643</u>	<u>778,432</u>	<u>708,705</u>	<u>1,389,966</u>	-	<u>3,359,746</u>	

B-2

PROGRAMA INDUSTRIAL

PRESTAMOS APROBADOS CLASIFICADOS POR CATEGORIAS DE INVERSIONES Y APORTES

TRIMESTRE JULIO-SEPT. - 1981

(EN RD\$)

CATEGORIA DE INVERSION	A P O R T E S			T O T A L
	FIDE	BENEFICIARIO	INTERMED.	
I - Asistencia Técnica	-	81,898	-	81,898
II - Terrenos	-	215,667	-	215,667
III - Const. y Edificaciones	503,415	699,680	113,672	1,316,767
IV - Maq., Equipos e Instalaciones	1,090,156	1,185,787	108,035	2,383,978
V - Equipo de Transporte, Equipos Menores y Otras Inversiones	163,172	451,123	-	614,295
VI - Capital de Operaciones	1,603,003	655,099	524,016	2,782,118
TOTALES	<u>3,359,746</u>	<u>3,289,254</u>	<u>745,723</u>	<u>7,394,723</u>

B-3

PROGRAMA AGRICOLA
Trimestre Julio-Sept, 1981

- PRESTAMOS APROBADOS
 - Por fuentes de recursos
 - Por escala de montos y plazos
 - Por categorías de inversiones.

PROGRAMA AGRICOLA

PRESTAMOS APROBADOS CLASIFICADOS POR FUENTES DE RECURSOS

TRIMESTRE JULIO-SEPT. 1981

B-4

Fuentes de Recursos	REEMBOLSOS		PRESTAMOS		TOTAL	
	Cant.	Monto	Cant.	Monto	Cant.	Monto
<u>ORIGEN INTERNO</u>						
Banco Central	56	2,493,662	30	3,478,752	86	5,972,414
Div. Rosario Dominicana	37	1,755,537	12	989,200	49	2,744,737
Programa Especial de Desarrollo Agropecuario (PROAGRO)	-	-	18	2,489,552	18	2,489,552
	19	738,125	-	-	19	738,125
<u>ORIGEN EXTERNO</u>						
Kreditanstalt (KfW)	-	-	-	-	-	-
TOTAL GENERAL	56	2,493,662	30	3,478,752	86	5,972,414

Programa Agrícola
Préstamos Aprobados Clasificados por Escala de Monto y Plazo
Trimestre Julio-Septiembre, 1981
(En RD\$)

B-5

Escala de Montos	No. de Préstamos	Hasta 2 años	2-4 años	4-6 años	6-8 años	8-10 años	10-12 años	Total
Hasta 10,000.00	-	-	-	-	-	-	-	-
10,001 a 25,000	30	431,254	-	19,900	16,000	57,500	45,000	569,654
25,001.00 a 50,000.00	28	669,008	30,450	-	69,600	60,415	105,870	935,343
50,0001.00 a 100,000.00	12	381,400	-	70,000	121,965	59,305	165,000	797,670
100,001.00 a 150,000.00	10	628,000	-	-	119,145	397,562	115,410	1,260,017
150,001.00 a 200,000.00	3	384,000	-	-	-	163,730	-	547,730
200,001.00 a 300,000.00	-	-	-	-	-	-	-	-
300,001.00 a 400,000.00	1	-	-	-	-	362,000	-	362,000
400,001.00 y más	-	-	-	-	-	-	-	-
Créditos Globales	2	-	1,500,000	-	-	-	-	1,500,000
Totales	86	2,493,662	1,530,450	89,900	326,710	1,100,512	431,180	5,972,414

Nota: El plazo de hasta dos (2) años está constituido por los créditos de reembolsos.

PROGRAMA AGRICOLA

PRESTAMOS APROBADOS CLASIFICADOS POR CATEGORIAS DE INVERSION Y APORTES

TRIMESTRE JULIO-SEPT/1981
(EN RD\$)

B-6

Categorías de Inversión	FIDE	Beneficiario	Intermediaria	Total
I. Servicios Agrícolas	528,015	1,507,818	--	2,035,833
II. Insumos	1,207,802	2,624,076	--	3,831,878
III. Mano de Obra	910,638	4,983,726	--	5,894,364
IV. Maquinarias y Equipos	286,295	35,095	--	321,390
V. Infraestructuras	229,682	115,534	1,935	347,151
VI. Compra de Terrenos	316,320	83,180	--	399,500
VII. Capital de Trabajo	2,493,662	1,151,536	788,650	4,433,848
VIII. Costos Financieros	--	9,480	--	9,480
TOTALES	<u>5,972,414</u>	<u>10,510,445</u>	<u>790,585</u>	<u>17,273,444</u>

NOTA: En la categoría Capital de Trabajo, se incluyen los Créditos de Reembolso.

PROGRAMA GANADERO

Trimestre julio - septiembre - 1981

- PRESTAMOS APROBADOS
 - Por fuentes de recursos
 - Por escala de montos y plazos
 - Por categorías de inversión

PROGRAMA GANADERO

PRESTAMOS APROBADOS CLASIFICADOS POR FUENTES DE RECURSOS
TRIMESTRE JULIO-SEPT/1981
(EN RD\$)

B-7

<u>Fuentes</u>	<u>REEMBOLSOS</u>		<u>PRESTAMOS</u>		<u>TOTAL</u>	
	<u>Cant.</u>	<u>Monto</u>	<u>Cant.</u>	<u>Monto</u>	<u>Cant.</u>	<u>Monto</u>
<u>ORIGEN INTERNO</u>						
Banco Central (BC)	<u>2</u>	<u>85,537</u>	<u>19</u>	<u>1,144,320</u>	<u>21</u>	<u>1,229,857</u>
Dividendos Rosario Dominicana (DRD)	--	--	--	--	2	85,537
<u>ORIGEN EXTERNO</u>						
Asociación Internacional de Fomento (AIF)	--	--	<u>58</u>	<u>3,535,345</u>	<u>58</u>	<u>3,535,345</u>
<u>TOTALES</u>	<u>2</u>	<u>85,537</u>	<u>77</u>	<u>4,679,665</u>	<u>79</u>	<u>4,765,202</u>

PROGRAMA GANADERO

PRESTAMOS APROBADOS CLASIFICADOS POR ESCALA DE MONTOS Y PLAZOS

Trimestre Julio-Sept. 1981

(En RD\$)

B-8

ESCALA DE MONTOS	No. de Préstamo	P L A Z O S							TOTAL
		Hasta 2 años	2-4 años	4-6 años	6-8 años	8-10 años	10 y más		
Hasta 10,000	-	-	-	-	-	-	-	-	-
10,001 a 25,000	14	16,000*	-	20,000	26,020	117,715	72,760	252,495	
25,001 a 50,000	31	-	-	-	170,985	694,980	253,950	1,119,915	
50,001 a 100,000	23	69,537*	-	-	337,340	677,950	524,515	1,662,342	
100,001 a 150,000	7	150,000	-	53,000	270,000	260,000	274,200	954,200	
150,001 a 200,000	3	-	-	-	170,250	156,000	200,000	526,250	
200,001 a 300,000	1	-	-	-	250,000	-	-	250,000	
300,001 a 400,000	-	-	-	-	-	-	-	-	
400,001 o más	-	-	-	-	-	-	-	-	
TOTALES	79	235,537	-	73,000	1,224,595	1,906,645	1,325,425	4,765,202	

* Créditos de Reembolsos

PROGRAMA GANADERO

PRESTAMOS APROBADOS CLASIFICADOS POR CATEGORIAS DE INVERSION Y APORTES

TRIMESTRE JULIO-SEPT/1981
(EN RD\$)

Categorías de Inversión	B-9			
	FIDE	Beneficiario	Intermediaria	Total
I. Fomento de Pasturas	593,639	359,866	19,880	973,385
II. Construcciones e Instalaciones	995,470	503,535	8,860	1,507,865
III. Maquinarias y Equipos	386,961	123,575	--	510,536
IV. Compra de Ganado	2,534,195	397,263	47,280	2,978,738
V. Capital de Trabajo*	85,537	1,175,463	4,000	1,265,000
VI. Compra de Terrenos	<u>169,665</u>	<u>191,675</u>	<u>2,800</u>	<u>364,140</u>
TOTALES	<u>4,765,467</u>	<u>2,751,377</u>	<u>82,820</u>	<u>7,599,664</u>

* En la categoría Capital de Trabajo se incluyen los Reembolsos.

SECCION "C"
Operaciones Acumuladas por
Programas

- PROGRAMA INDUSTRIAL
- PROGRAMA AGRICOLA
- PROGRAMA GANADERO

PROGRAMA INDUSTRIAL

PRESTAMOS APROBADOS

- POR FUENTES DE RECURSOS
- POR ESCALA DE MONTOS Y PLAZOS
- POR CATEGORIAS DE INVERSION

PROGRAMA INDUSTRIALPRESTAMOS APROBADOS CLASIFICADO POR FUENTES DE RECURSOSEnero-Sept. 1981

En RD\$

C-1

Fuentes de Recursos	Préstamos	
	Cantidad	Monto
<u>Origen Interno</u>	<u>21</u>	<u>8,222,305</u>
Banco Central (B.C.)	21	8,222,305
<u>Origen Externo</u>	<u>10</u>	<u>2,063,179</u>
Agencia Internacional Para el Desarrollo (AID)	10	2,063,179
TOTALES	<u>31</u>	<u>10,285,484</u>

PROGRAMA INDUSTRIALPRESTAMOS APROBADOS CLASIFICADOS POR ESCALA DEMONTO Y PLAZOSEnero-Sept. 1981(En RD\$)

C-2

Escala de Montos	Cant.	Hasta 4 años	4-6 años	6-8 años	8-10 años	10-12 años	TOTAL
Hasta 10,000	-	-	-	-	-	-	-
10,001 a 25,000	1	-	25,000	-	-	-	25,000
25,001 a 50,000	4	-	136,707	49,920	-	-	186,627
50,001 a 100,000	5	-	157,038	64,519	174,700	-	396,257
100,001 a 150,000	7	-	228,432	794,186	-	-	1,022,618
150,001 a 200,000	-	-	-	-	-	-	-
200,001 a 300,000	6	782,643	-	448,373	269,966	-	1,500,982
300,001 a 400,000	1	-	400,000	-	-	-	400,000
400,001 a 500,000	4	-	-	967,000	1,120,000	-	2,087,000
500,001 a 600,000	-	-	-	-	-	-	-
600,001 a 1,000,000	2	-	-	1,667,000	-	-	1,667,000
1,000,001 o más	-	-	-	-	-	-	-
Préstamos Globales	1	-	-	-	-	3,000,000	3,000,000
TOTALES	31	782,643	947,177	3,990,998	1,564,666	3,000,000	10,285,484

PROGRAMA INDUSTRIAL

PRESTAMOS CLASIFICADOS POR CATEGORIA DE INVERSION Y APORTES

Enero-Sept. 1981

En RD\$

C-3

Categorías de Inversión	A p o r t e s			Total
	Fide	Beneficiario	Intermediaria	
Asistencia Técnica	-	137,898	-	137,898
Terrenos	-	398,967	-	398,967
Construcción y Edificación	1,130,233	1,119,151	386,579	2,635,963
Maquinarias, Equipos e Inst.	5,355,209	3,356,994	466,596	9,178,799
Equipo de Transporte y Otros	526,471	1,367,040	34,436	1,927,947
Capital de Trabajo	<u>3,273,571</u>	<u>1,539,781</u>	<u>1,091,993</u>	<u>5,905,345</u>
TOTALES	<u>10,285,484</u>	<u>7,919,831</u>	<u>1,979,604</u>	<u>20,184,919</u>

PROGRAMA AGRICOLA

PRESTAMOS APROBADOS

- POR FUENTES DE RECURSOS
- POR ESCALA DE MONTOS Y PLAZOS
- POR CATEGORIAS DE INVERSION

PROGRAMA AGRICOLA

PRESTAMOS APROBADOS CLASIFICADOS POR FUENTES DE RECURSOS

Enero-Sept. 1981

(En RD\$)

C-4

FUENTES DE RECURSOS	REEMBOLSOS		PRESTAMOS		TOTAL	
	CANTIDAD	MONTO	CANTIDAD	MONTO	CANTIDAD	MONTO
<u>Origen Interno</u>	<u>241</u>	<u>12,118,187</u>	<u>78</u>	<u>15,248,596</u>	<u>319</u>	<u>27,366,783</u>
Banco Central	50	2,228,482	45	11,564,674	95	13,793,156
Divid. Rosario Dominicana	-	-	18	2,489,552	18	2,489,552
Programa Especial de Des. Agropecuario (PROAGRO)	191	9,889,705	15	1,194,370	206	11,084,075
<u>Origen Externo</u>	<u>-</u>	<u>-</u>	<u>1</u>	<u>14,794</u>	<u>1</u>	<u>14,794</u>
Kreditanstalt (KEW)	-	-	1	14,794	1	14,794
<u>T O T A L E S</u>	<u>241</u>	<u>12,118,187</u>	<u>79</u>	<u>15,263,390</u>	<u>320</u>	<u>27,381,577</u>

PROGRAMA AGRICOLA

PRESTAMOS APROBADOS CLASIFICADOS POR ESCALA DE MONTOS Y PLAZOS
ENERO-SEPT. 1981
(En RD\$)

ESCALA DE MONTOS	CANT. DE PREST.	HASTA 2 AÑOS	2-4 AÑOS	4-6 AÑOS	6-8 AÑOS	8-10 AÑOS	10-12 AÑOS	T O T A L
Hasta 10,000	6	50,000	-	-	-	-	7,960	57,960
10,001 a 25,000	96	1,476,737	12,000	19,900	41,000	82,365	55,430	1,687,432
25,001 a 50,000	101	2,642,299	61,780	142,485	144,495	256,522	239,000	3,486,581
50,001 a 100,000	62	2,740,467	70,000	791,110	252,350	363,530	336,000	4,553,457
100,001 a 150,000	29	2,587,272	-	-	259,755	518,212	115,310	3,480,549
150,001 a 200,000	15	2,621,412	-	-	-	163,730	-	2,785,142
200,001 a 300,000	1	-	210,785	-	-	-	-	210,785
300,001 a 400,000	1	-	-	-	-	362,000	-	362,000
400,001 a 500,000	1	-	562,785	-	-	-	-	562,644
500,001 ó más	-	-	-	-	-	-	-	-
Créditos Globales	8	-	8,818,000	-	237,882	-	1,139,145	10,195,027
TOTALES	320	12,118,187*	9,735,209	953,495	935,482	1,746,359	1,892,845	27,381,577

*Incluye los créditos de reembolsos.

PROGRAMA AGRICOLA

PRESTAMOS APROBADOS CLASIFICADOS POR CATEGORIAS DE INVERSION Y APORTES

Enero-Sept. 1981

(En RD\$)

CATEGORIA INVERSION	A P O R T E S			TOTAL
	FIDE	BENEFICIARIO	INTERMEDIARIA	
Servicios Agrícolas	1,189,930	1,663,581	7,740	2,861,251
Insumos	3,476,876	2,848,557	2,830	6,328,263
Mano de Obra	2,636,200	6,424,930	7,400	9,068,530
Maquinarias y Equipo	1,078,089	2,437,051	13,730	3,528,870
Infraestructuras	1,215,985	551,563	1,935	1,769,483
Compra de Terrenos	571,970	158,535	-	730,505
Capital de Trabajo	17,212,527	2,365,480	2,460,529	22,038,536
Costos Financieros	-	72,715	-	72,715
T O T A L E S	<u>27,381,577</u>	<u>16,522,412</u>	<u>2,494,164</u>	<u>46,398,153</u>

* En la categoría capital de trabajo se incluyen los reembolsos.

PROGRAMA GANADERO

PRESTAMOS APROBADOS

- POR FUENTES DE RECURSOS
- POR ESCALA DE MONTO Y PLAZO
- POR CATEGORIAS DE INVERSION

PROGRAMA GANADERO

PRESTAMOS APROBADOS CLASIFICADOS POR FUENTES DE RECURSOS

Enero-Setp. 1981

(En RD\$)

C-7

FUENTES	REEMBOLSOS		PRESTAMOS		TOTAL	
	CANTIDAD	MONTO	CANTIDAD	MONTO	CANTIDAD	MONTO
<u>Origen Interno</u>	<u>9</u>	<u>238,987</u>	<u>73</u>	<u>6,650,139</u>	<u>82</u>	<u>6,889,126</u>
Aportes Banco Central	9	238,987	35	3,067,604	44	3,306,591
Dividend. Rosario Dominicana	-	-	38	3,582,535	38	3,582,535
<u>Origen Externo</u>	<u>-</u>	<u>-</u>	<u>134</u>	<u>8,434,360</u>	<u>134</u>	<u>8,434,360</u>
Asociación Interam. de Fomento (IDA)	-	-	134	8,434,360	134	8,434,360
<u>T O T A L E S</u>	<u>9</u>	<u>238,987</u>	<u>207</u>	<u>15,084,499</u>	<u>216</u>	<u>15,323,486</u>

PROGRAMA GANADERO

PRESTAMOS APROBADOS CLASIFICADOS POR ESCALA DE MONTOS Y PLAZOS

ENERO-SEPT. 1981

(En RD\$)

ESCALA DE MONTOS	CANT.	HASTA 2 AÑOS	2-4 AÑOS	4-6 AÑOS	6-8 AÑOS	8-10 AÑOS	10-12 AÑOS	T O T A L
Hasta 10,000	2	10,000	-	-	-	-	10,000	20,000
10,001 a 25,000	36	65,450	-	76,000	164,910	214,890	114,910	636,160
25,001 a 50,000	75	30,000	-	104,935	747,715	1,282,460	649,275	2,814,385
50,001 a 100,000	64	133,537	-	296,000	1,252,240	1,640,547	1,292,145	4,614,469
100,001 a 150,000	19	150,000	-	-	571,600	950,350	780,800	2,452,750
150,001 a 200,000	10	-	-	650,000	170,250	491,000	386,500	1,697,750
200,001 a 300,000	5	-	-	-	526,665	-	682,175	1,208,840
300,001 a 400,000	3	-	-	-	700,000	-	360,000	1,060,000
400,001 a 500,000	-	-	-	-	-	-	-	-
500,001 ó más	-	-	-	-	-	-	-	-
Préstamos Globales	2	-	-	819,132	-	-	-	819,132
TOTALES	216	388,987*	-	1,946,067	4,133,380	4,579,247	4,275,805	15,323,486

*Incluye créditos de reembolsos.

PROGRAMA GANADERO

PRESTAMOS APROBADOS CLASIFICADOS POR CATEGORIAS DE INVERSION
Y APORTES

Enero-Sept. 1981
(En RD\$)

C-9

CATEGORIAS INVERSION	A P O R T E S			TOTAL
	FIDE	BENEFICIARIO	INTERMEDIARIA	
Fomento de Pasturas	1,936,734	1,330,419	35,355	3,302,508
Const. e Instalación	3,455,377	2,265,515	31,870	5,752,762
Maquinarias y Equipos	902,036	900,878	222,465	2,025,379
Compra de Ganado	8,251,060	1,504,608	182,070	9,937,738
Capital de Trabajo*	522,479	2,980,072	214,040	3,716,591
Compra de Terrenos	<u>256,065</u>	<u>270,215</u>	<u>2,800</u>	<u>529,080</u>
T O T A L	<u>15,323,751</u>	<u>9,251,707</u>	<u>688,600</u>	<u>25,264,058</u>

PRESTAMOS APROBADOS CLASIFICADOS POR INSTITUCIONES INTERMEDIARIAS Y SECTORES

C-10

ENERO - SEPTIEMBRE, 1981
(En RD\$)

Instituciones Intermediarias	Sector Industrial		Sector Agrícola		Sector Reembolsos		Sector Ganadero		TOTAL GENERAL			
	Cant.	Monto	Cred.	Monto	Cred.	Monto	Cant.	Monto	Cant.	Monto		
											Préstamos	Préstamos
BANCOS COMERCIALES	13	3,494,372	126	6,026,690	15	4,673,874	4	102,537	45	4,592,197	203	18,889,670
Banco de Reservas R. D.	6	1,789,263	87	3,859,560	8	2,832,335	-	-	27	1,949,925	128	10,431,083
The Royal Bank Of Canada	3	1,369,551	-	-	-	-	-	-	5	620,965	8	1,990,516
The Chase Manhattan Bank	1	50,000	6	255,700	-	-	-	-	4	523,250	11	828,950
Banco Popular Dominicano	-	-	4	257,600	-	-	-	-	2	819,132	6	1,076,732
The Bank Of Nova Scotia	-	-	11	279,446	3	1,036,895	3	33,000	5	603,925	22	1,935,266
Banco Metropolitan, S. A.	2	248,851	-	-	3	242,000	-	-	2	75,000	7	565,851
Banco de Boston	-	-	-	-	1	562,644	-	-	-	-	1	562,644
Banco de Comercio	1	36,707	-	-	-	-	1	69,537	-	-	2	106,244
Bank Of América	-	-	18	1,374,384	-	-	-	-	-	-	18	1,374,384
INSTITUCIONES DE FOMENTO	7	4,618,892	30	2,633,379	15	6,922,142	-	-	77	3,893,907	129	18,068,320
Banco Agrícola de la R. D.	-	-	30	2,633,379	14	6,897,142	-	-	77	3,893,907	121	13,424,428
Corporación de Fomento Ind.	7	4,618,892	-	-	1	25,000	-	-	-	-	8	4,643,892
SOCIEDADES FINANCIERAS	11	2,172,220	85	3,458,118	49	3,667,374	5	136,450	85	6,598,395	235	16,032,551
Cía. Financ. Dominicana	-	-	-	340,000	3	442,792	-	-	12	825,440	15	1,268,232
Corporación Financ. Continental	1	269,966	3	162,800	5	141,000	-	-	7	590,100	16	1,341,066
Corporación Financ. Asociada	-	-	7	71,000	2	51,000	-	-	2	82,650	11	296,450
Financiera Agroindustrial	2	700,000	1	395,100	2	55,000	1	11,250	13	537,200	19	1,374,450
Financiera Empresarial	4	828,038	11	511,507	5	320,000	-	-	7	895,000	27	2,438,138
Financiera La Moneda	1	150,000	7	99,062	11	593,912	-	-	12	1,209,655	31	2,465,074
Financ. P/Des. y Capitalización	-	-	4	126,412	6	506,345	-	-	5	302,790	15	908,197
Financ. P/Des. y cooperación	1	85,000	2	243,150	2	85,025	-	-	6	208,860	11	505,297
Financ. de Desarrollo Industrial	-	-	6	491,200	5	956,510	-	-	8	817,700	19	2,017,360
Financiera Industrial	-	-	7	296,192	3	126,645	2	80,000	4	180,000	16	877,845
Financiera Interamerica	1	114,216	13	383,008	2	160,000	1	30,000	1	55,000	18	655,408
La Nacional Financiera	-	-	16	38,400	-	-	-	-	2	185,000	18	568,008
Financ. Nacional de Desarrollo	1	25,000	2	-	1	40,000	1	15,200	2	169,000	7	287,600
Cía. Financiera del Caribe	-	-	6	300,287	2	189,145	-	-	4	540,000	12	1,029,432
TOTALES	31	10,285,484	241	12,118,187	79	15,263,390	9	238,987	207	15,084,499	567	52,990,547

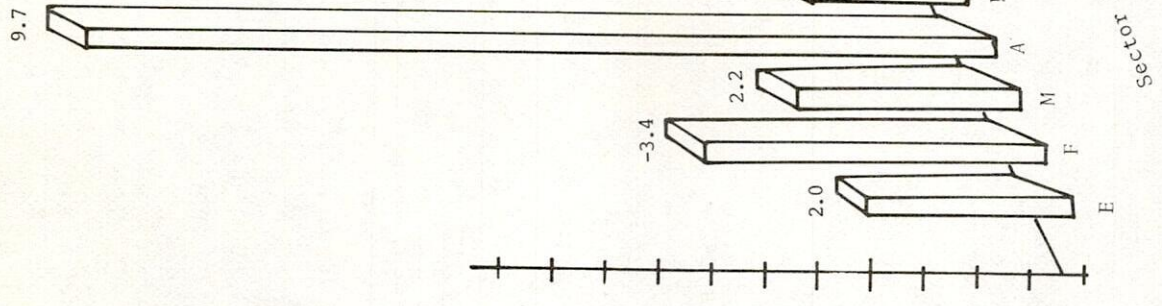

Sector Agrícola

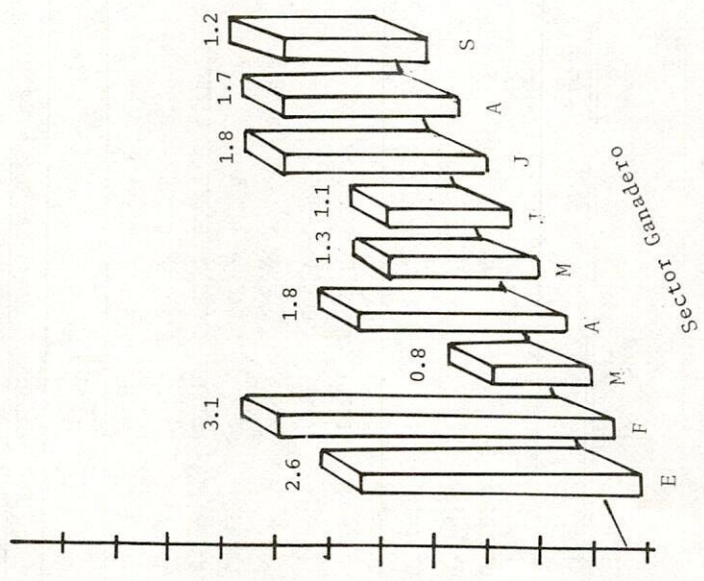

Sector Ganadero

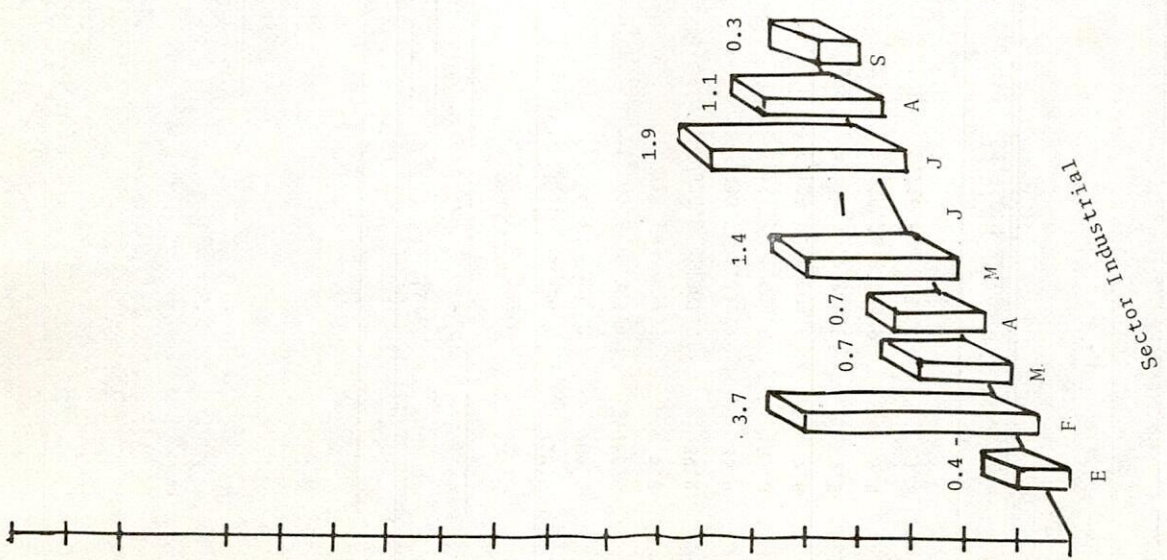

Sector Industrial

PRESTAMOS APROBADOS POR EL FIDE
DE ENERO A JUNIO DE 1981

DEPARTAMENTO FIDE

PRESTAMOS APROBADOS CLASIFICADOS POR CATEGORIAS DE INVERSION Y SECTORES

Enero-Sept. 1981

(En Miles RD\$)

C-11

Categorías de Inversión	Sector Industrial		Sector Ganadero		Sector Agrícola		Totales Aportes	
	Aportes		Aportes		Aportes		Benef.	
	FIDE	Interm.	FIDE	Interm.	FIDE	Interm.	FIDE	Interm.
Asistencia Técnica	-	137.9	-	-	-	-	137.9	-
Construc. y Edificaciones	1,130.2	1,119.2	386.6	386.6	2,265.5	31.9	4,585.6	3,384.7
Maquinarias y Equipos	5,355.2	3,357.0	466.6	902.0	900.9	222.5	7,335.3	6,695.0
Capital de Trabajo	3,273.5	1,539.8	1,092.0	522.5	2,980.1	214.0	21,008.5	6,885.4
Compra de Terrenos	-	398.9	-	256.1	270.2	2.8	828.1	827.6
Equipo de Transp. y otros	526.6	1,367.0	34.4	-	-	-	526.6	1,367.0
Fomento de Pasturas	-	-	-	1,936.7	1,330.4	35.4	1,936.7	1,330.4
Compra de Ganado	-	-	-	8,251.1	1,504.6	182.0	8,251.1	1,504.6
Servicios Agrícolas	-	-	-	-	-	-	1,189.9	1,663.6
Insumos	-	-	-	-	-	-	3,476.9	2,848.5
Mano de Obra	-	-	-	-	-	-	2,636.2	6,424.9
Infraestructuras	-	-	-	-	-	-	1,216.0	551.6
Costos Financieros	-	-	-	-	-	-	-	72.7
TOTALS	10,285.5	7,919.8	1,979.6	15,323.8	9,251.7	688.6	27,381.6	16,522.4
							2,494.2	33,693.9
							52,990.9	5,162.4

DEPARTAMENTO FIDE

PRESTAMOS APROBADOS POR ESCALA DE MONTO Y PLAZOS

ENERO-SEPT. 1981

C-12

ESCALA DE MONTOS	SECTOR INDUSTRIAL		SECTOR AGRICOLA		SECTOR GANADERO		TOTAL	
	CANT.	MONTO	CANT.	MONTO	CANT.	MONTO	CANT.	MONTO
Hasta - 10,000	-	-	6	57,960	2	20,000	8	77,960
10,001 - 25,000	1	25,000	96	1,687,432	36	636,160	133	2,348,592
25,001 - 50,000	4	186,627	101	3,486,581	75	2,814,385	180	6,487,593
50,001 - 100,000	5	396,257	62	4,553,457	64	4,614,469	131	9,564,183
100,001 - 150,000	7	1,022,618	29	3,480,549	19	2,452,750	55	6,955,917
150,001 - 200,000	-	-	15	2,785,142	10	1,697,750	25	4,482,892
200,001 - 300,000	6	1,500,982	1	210,785	5	1,208,840	12	2,920,607
300,001 - 400,000	1	400,000	1	362,000	3	1,060,000	5	1,822,000
400,001 - 500,000	4	2,087,000	1	562,644	-	-	5	2,649,644
500,001 - 600,000	-	-	-	-	-	-	-	-
600,001 - 1,000,000	2	1,667,000	-	-	-	-	2	1,667,000
1,000,001 - 6 mds.	-	-	-	-	-	-	-	-
Préstamos Globales	1	3,000,000	8	10,195,027	2	819,132	11	14,014,159
TOTALES	31	10,285,484	320	27,381,577	216	15,323,486	567	52,990,547

DEPARTAMENTO FIDE

PRESTAMOS ASOCIATIVOS CLASIFICADOS POR SECTOR E INTERMEDIARIAS

Enero-Sept. 1981

(En RD\$)

C-13

Intermediaria	Cant.	Cant. Beneficiario	FIDE	A P O R T E S		Total
				Benef.	Intermediaria	
<u>SECTOR GANADERO</u>	<u>2</u>	<u>165</u>	<u>819,132</u>	<u>476,270</u>	-	<u>1,295,402</u>
Banco Popular	1	141	669,132	330,925	-	1,000,057
Financ. Agroindustrial	1	24	150,000	145,345	-	295,345
<u>SECTOR AGRICOLA</u>	<u>11</u>	<u>3,245</u>	<u>5,631,527</u>	<u>4,804,020</u>	<u>1,170,425</u>	<u>11,605,972</u>
Banco de Reservas de la R.D.	1	62	2,318,000	-	579,500	2,897,500
Banco Agrícola de la R.D.	6	387	1,590,627	454,215	582,825	2,627,667
The Bank of Nova Scotia	1	1,388	750,000	2,151,090	-	2,901,090
Financ. Desarrollo Industrial	1	1,388	750,000	2,151,090	-	2,901,090
Financiera Empresarial	1	-	150,000	47,625	-	197,625
Financ. de Desarrollo y la Cooperación	1	20	72,900	-	8,100	81,000
<u>T O T A L E S</u>	<u>13</u>	<u>3,410</u>	<u>6,450,659</u>	<u>5,280,290</u>	<u>1,170,425</u>	<u>12,901,374</u>

DEPARTAMENTO FIDE

PRESTAMOS APROBADOS AVALADOS POR LA RESERVA DE GARANTIA

Enero-Sept. 1981

(En RD\$)

C-14

Intermediaria	Cantidad	FIDE	A P O R T E S			Monto Avalado
			Intermediaria	Beneficiario	Total	
<u>SECTOR AGRICOLA</u>	<u>9</u>	<u>440,025</u>	<u>12,000</u>	<u>285,010</u>	<u>737,035</u>	<u>220,012</u>
Bank of Nova Scotia	1	76,110	-	44,685	120,795	38,055
Financ. de Desarrollo Ind.	2	76,000	-	28,960	104,960	38,000
Banco Popular Dominicano	1	90,000	-	19,395	109,395	45,000
Financiera Agroindustrial	1	20,000	-	4,845	24,845	10,000
Banco Metropolitano	2	97,485	-	44,040	141,525	48,742
Cía. Financiera del Caribe	1	70,000	-	143,085	213,085	35,000
Financ. de Desarrollo y Capitalización, S.A.	1	10,430	12,000	-	22,430	5,215
<u>SECTOR GANADERO</u>	<u>3</u>	<u>174,200</u>	<u>-</u>	<u>75,585</u>	<u>249,785</u>	<u>87,100</u>
Financiera La Moneda	1	124,200	-	60,585	184,785	62,100
Banco Metropolitano	1	35,000	-	10,000	45,000	17,500
Financiera Agroindustrial	1	15,000	-	5,000	20,000	7,500
<u>T O T A L</u>	<u>12</u>	<u>614,225</u>	<u>12,000</u>	<u>360,595</u>	<u>986,820</u>	<u>307,112</u>

SECCION "D"

*Operaciones realizadas por el FIDE
desde su creación*

Mayo 1966 - Sept. 1981

PRESTAMOS APROBADOS

-Por regiones y provincias

-Por sectores e intermediarias

CREDITOS DE REEMBOLSOS ACUMULADOS

PRESTAMOS APROBADOS A OTROS SECTORES

PROGRAMA INDUSTRIAL
Mayo 1966 - Sept. 1981

- PRESTAMOS ACUMULADOS
 - Clasificados por Intermediarias
 - Por regiones y provincias
 - Por categorías de inversiones y aportes

PROGRAMA INDUSTRIAL

PRESTAMOS ACUMULADOS CLASIFICADOS POR CATEGORIAS DE INVERSION Y APORTES

MAYO 1966-SEPT 1981
(EN RD\$)

D-1

CATEGORIAS DE INVERSION	FIDE	A P O R T E S			TOTAL
		Beneficiario	Interm. y Otros		
I. Asistencia Técnica	78,985	2,914,431	1,584,084	4,577,500	
II. Terrenos	1,320,914	15,609,387	5,380,451	22,310,752	
III. Construcciones y Edificaciones	28,862,880	11,868,543	3,799,063	44,530,486	
IV. Maq., Equipos e Instalaciones	76,685,272	24,524,358	5,727,832	106,937,462	
V. Equipos de Transporte, Equipos Menores y Otras Inversiones	5,767,458	12,396,528	2,798,402	20,962,388	
VI. Capital de Operaciones	37,667,906	30,672,088	16,845,475	85,185,469	
VII. Otros	<u>1,112,500</u>	--	<u>2,873,028</u>	<u>3,985,528</u>	
TOTAL	<u>151,495,915</u>	<u>97,985,335</u>	<u>39,008,335</u>	<u>288,489,585</u>	

NOTA : No se incluyen los créditos de Reembolso.

PROGRAMA INDUSTRIAL

PRESTAMOS ACUMULADOS

CLASIFICADOS POR REGIONES Y PROVINCIAS

Mayo 1966-Sept. 1981
(En RD\$)

D-2

REGIONES Y PROVINCIAS	Cantidad de Préstamos	%	Monto	%
<u>REGION CENTRAL</u>	<u>513</u>	<u>76.0</u>	<u>102,286,237</u>	<u>67.6</u>
Distrito Nacional	476		93,253,996	
Peravia	8		1,532,771	
San Cristóbal	29		7,499,470	
<u>REGION YAQUE DEL NORTE</u>	<u>101</u>	<u>14.8</u>	<u>19,687,947</u>	<u>13.0</u>
Santiago	82		17,014,726	
Puerto Plata	9		2,088,571	
Espaillat	9		574,650	
Santiago Rodríguez	1		10,000	
<u>REGION DEL YUNA</u>	<u>30</u>	<u>4.4</u>	<u>7,119,446</u>	<u>4.7</u>
Duarte	5		1,153,825	
La Vega	20		5,722,583	
María Trinidad Sánchez	3		150,000	
Samaná	1		36,000	
Sanchez Ramírez	1		57,038	
<u>REGION YAQUE DEL SUR</u>	<u>12</u>	<u>1.7</u>	<u>3,071,385</u>	<u>2.0</u>
Barahona	1		110,000	
San Juan	6		390,525	
Independencia	1		12,412	
Azua	3		2,178,448	
Pedernales	1		380,000	
<u>REGION DEL ESTE</u>	<u>15</u>	<u>2.2</u>	<u>1,330,900</u>	<u>0.9</u>
El Seybo	6		244,319	
San Pedro de Macorís	1		19,330	
La Altagracia	6		455,251	
La Romana	2		612,000	
Sub-Total	671	99.1	133,495,915	88.2
Territorio Nacional	6	0.9	18,000,000	11.8
<u>TOTAL GENERAL</u>	<u>677</u>	<u>100.0</u>	<u>151,495,915</u>	<u>100.0</u>

NOTA: No se incluyen los créditos de Reembolso.

SECTOR INDUSTRIAL
PRESTAMOS ACUMULADOS POR REGIONES
Mayo 1966 - Septiembre 1981
(EN RD\$)

EN 3

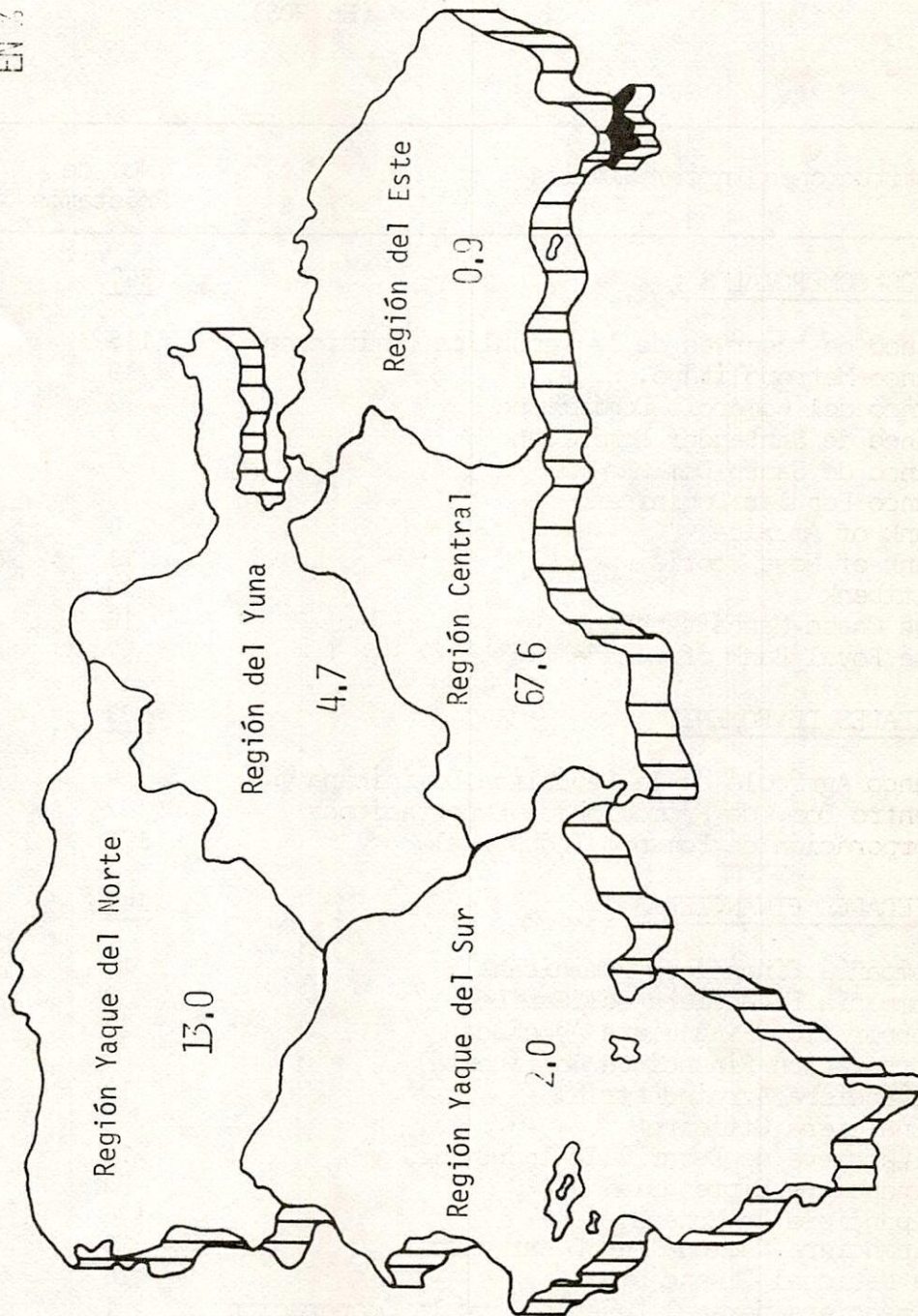

* NO SE INCLUYEN LOS CREDITOS DE REEMBOLSOS.

PROGRAMA INDUSTRIAL
PRESTAMOS ACUMULADOS
CLASIFICADOS POR INSTITUCIONES INTERMEDIARIAS
 Mayo 1966-Sept. 1981
 (En RD\$)

D-3

Instituciones Intermediarias	No. de Préstamos	Monto RD\$
<u>BANCOS COMERCIALES</u>	<u>347</u>	<u>77,112,576</u>
Banco de Reservas de la República Dominicana	115	24,329,057
Banco Metropolitano, S. A.	9	2,651,909
Banco del Comercio Dominicano	2	381,707
Banco de Santander Dominicano	7	1,060,000
Banco de Santo Domingo	4	769,000
Banco Popular Dominicano	93	16,144,770
Bank of America	4	349,343
Bank of Nova Scotia	11	6,298,424
Citibank	29	5,857,304
The Chase Manhattan Bank	16	4,047,713
The Royal Bank of Canada	57	15,223,349
<u>ENTIDADES DE FOMENTO</u>	<u>183</u>	<u>43,773,026</u>
Banco Agrícola de la República Dominicana	4	527,251
Centro Dom. de Promoción de Exportaciones	2	386,000
Corporación de Fomento Industrial	177	42,859,775
<u>SOCIEDADES FINANCIERAS</u>	<u>147</u>	<u>30,610,313</u>
Compañía Financiera Dominicana	15	3,234,746
Compañía Financiera del Caribe	3	260,600
Corporación Financiera Asociada	27	3,612,573
Corporación Financiera Continental	4	870,487
Financiera Agroindustrial	18	5,148,763
Financiera Citicorp	7	2,882,785
Financiera de Desarrollo Industrial	12	3,679,404
Financiera Empresarial	25	3,835,355
Financiera La Moneda	6	584,775
Financiera Nacional de Desarrollo	10	2,701,089
La Nacional Financiera	18	3,600,520
Financiera para el Desarrollo y la Cooperación	1	85,000
Financiera Interamérica	1	114,216
TOTAL GENERAL	<u>677</u>	<u>151,495,915</u>

NOTA : No se incluyen los créditos de Reembolso.

SECTOR INDUSTRIAL
 PRESTAMOS APROBADOS POR INSTITUCIONES INTERMEDIARIAS
 MAYO 1966- JUNIO 1981
 (EN RD\$)

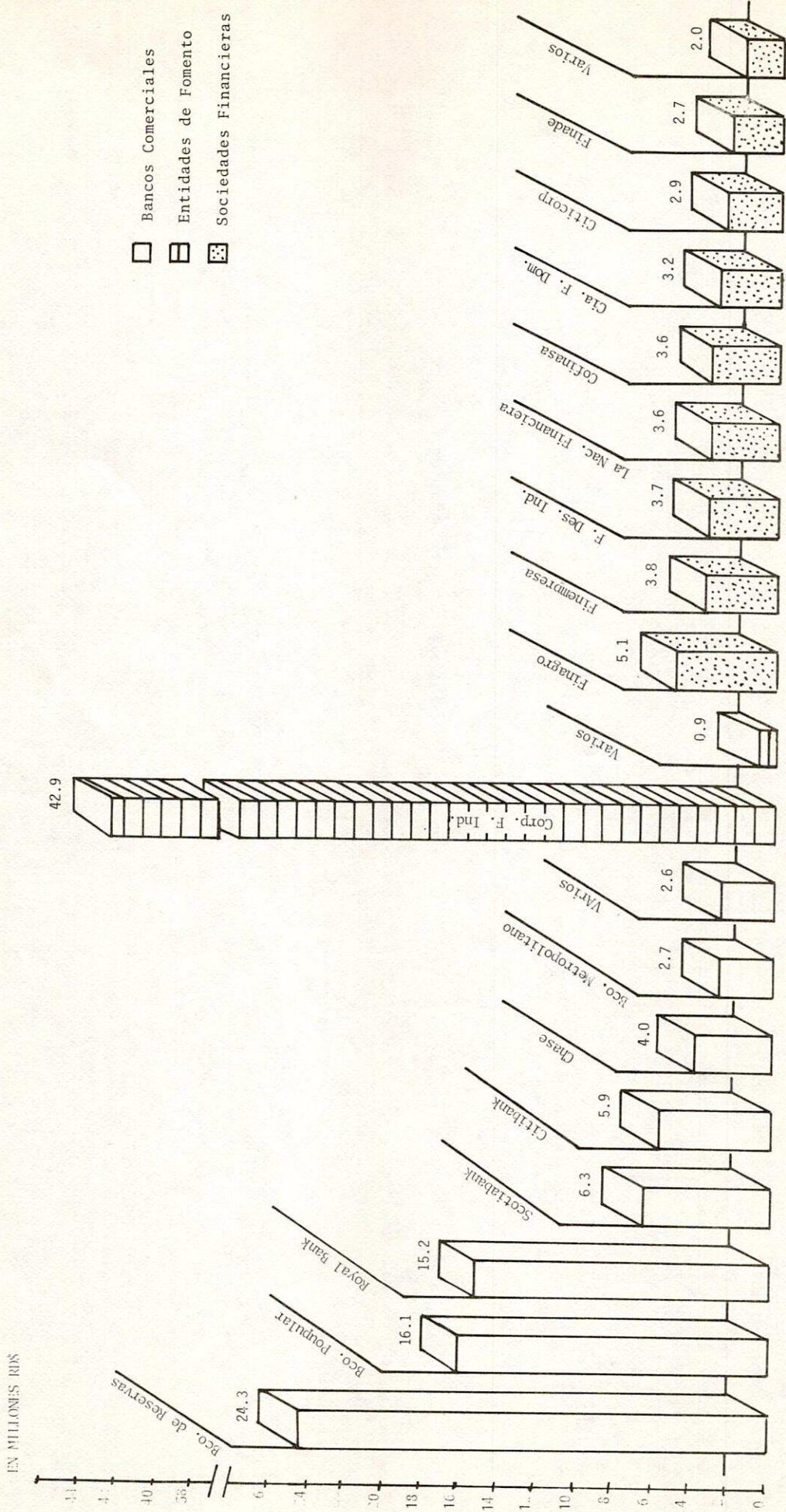

PROGRAMA AGRICOLA

Mayo 1966 - Sept. 1981

- PRESTAMOS ACUMULADOS
 - Clasificados por intermediarias
 - Por regiones y provincias
 - Por categorías de inversiones y aportes

PROGRAMA AGRICOLA

PRESTAMOS APROBADOS CLASIFICADOS POR CATEGORIAS DE INVERSION Y APORIES

Mayo 1966-Sept. 1981
(En RD\$)

D-4

Categorías de Inversión	FIDE	Beneficiario	Intermediaria	TOTAL
I. Servicios Agrícolas	4,488,406	4,104,640	157,358	8,750,404
II. Insumos	13,830,529	4,302,409	437,441	18,570,379
III. Mano de Obra	10,913,680	10,712,147	713,813	22,339,640
IV. Maquinarias y Equipos	6,980,329	6,131,721	219,765	13,331,815
V. Infraestructura	6,502,174	2,679,440	383,601	9,565,215
VI. Compra de Terrenos	1,818,592	1,167,206	72,530	3,058,328
VII. Capital de Trabajo	8,487,962	3,077,574	1,979,645	13,545,181
VIII. Costo Financiero	<u>6,900</u>	<u>466,046</u>	<u>--</u>	<u>472,946</u>
TOTALES	<u>53,028,572</u>	<u>32,641,183</u>	<u>3,964,153</u>	<u>89,633,908</u>

NOTA : En este cuadro no se incluyen los créditos de Reembolso.

PROGRAMA AGRICOLA

PRESTAMOS ACUMULADOS CLASIFICADOS POR REGIONES Y PROVINCIAS

Mayo 1966-Sept 1981
(En RD\$)

D-5

Regiones y Provincias	Cantidad de Préstamos	%	Monto	%
<u>REGION CENTRAL</u>	<u>93</u>	<u>14.7</u>	<u>4,223,715</u>	<u>8.4</u>
Distrito Nacional	21		995,838	
Peravia	38		1,588,758	
San Cristóbal	34		1,639,119	
<u>YAQUE DEL NORTE</u>	<u>176</u>	<u>27.8</u>	<u>15,571,960</u>	<u>30.8</u>
Santiago	55		9,760,001	
Puerto Plata	6		252,255	
Espaillat	26		654,258	
Monte Cristi	47		3,153,940	
Valverde	39		1,658,151	
Santiago Rodríguez	1		17,885	
Dajabón	2		75,470	
<u>REGION DEL YUNA</u>	<u>203</u>	<u>32.0</u>	<u>11,148,523</u>	<u>22.1</u>
Duarte	30		1,865,469	
Sánchez Ramírez	27		1,955,402	
Samaná	12		376,560	
María Trinidad Sánchez	26		1,607,582	
Salcedo	9		363,398	
La Vega	99		4,980,112	
<u>REGION YAQUE DEL SUR</u>	<u>82</u>	<u>12.9</u>	<u>8,288,069</u>	<u>16.4</u>
Barahona	25		2,224,971	
San Juan de la Maguana	26		1,509,690	
Independencia	4		2,732,100	
Azua	21		1,080,441	
Bahoruco	5		701,267	
Pedernales	1		39,600	
<u>REGION DEL ESTE</u>	<u>74</u>	<u>11.7</u>	<u>2,463,464</u>	<u>4.9</u>
El Seybo	33		1,004,096	
San Pedro de Macorís	1		30,000	
La Altagracia	36		1,254,368	
La Romana	4		175,000	
Sub-Total	628	<u>99.1</u>	<u>41,695,731</u>	<u>82.5</u>
Territorio Nacional*	6	0.9	8,839,179	17.5
TOTAL	<u>634</u>	<u>100.0</u>	<u>50,534,910</u>	<u>100.0</u>

* Préstamos aprobados para todo el territorio nacional

NOTA: No se incluyen los créditos de Reembolso.

SECTOR AGRICOLA
PRESTAMOS ACUMULADOS POR REGIONES
Mayo 1966 - Septiembre 1981
(EN RD\$)

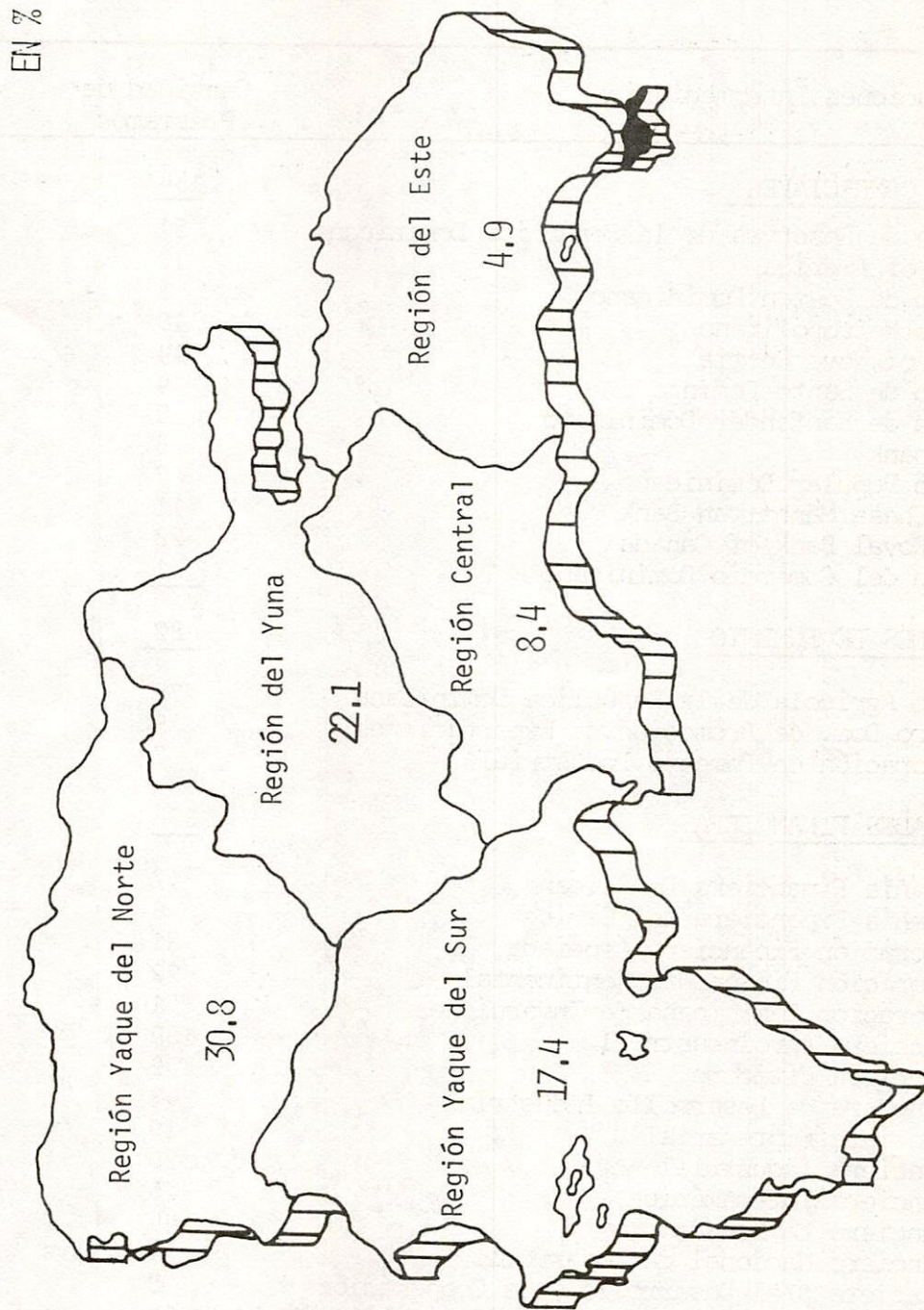

* NO SE INCLUYEN LOS CREDITOS DE REEMBOLSOS.

PROGRAMA AGRICOLA
PRESTAMOS ACUMULADOS CLASIFICADOS POR INSTITUCIONES INTERMEDIARIAS

Mayo 1966- Sept. 1981
(En RD\$)

D-6

Instituciones Intermediarias	Cantidad de Préstamos	Monto RD\$
<u>BANCOS COMERCIALES</u>	<u>154</u>	<u>20,020,567</u>
Banco de Reservas de la República Dominicana	51	6,573,281
Bank of America	12	615,721
Banco de Boston Dominicano	2	1,062,644
Banco Metropolitano	10	737,557
Bank of Nova Scotia	14	1,513,812
Banco de Santo Domingo	4	204,757
Banco de Santander Dominicano	9	452,075
Citibank	5	1,805,360
Banco Popular Dominicano	7	132,750
The Chase Manhattan Bank	11	3,098,939
The Royal Bank of Canada	28	3,373,671
Banco del Comercio Dominicano	<u>1</u>	<u>450,000</u>
<u>ENTIDADES DE FOMENTO</u>	<u>82</u>	<u>11,635,674</u>
Banco Agrícola de la República Dominicana	75	11,325,502
Centro Dom. de Promoción de Exportaciones	5	238,672
Corporación de Fomento Industrial	2	71,500
<u>SOCIEDADES FINANCIERAS</u>	<u>398</u>	<u>18,878,669</u>
Compañía Financiera Dominicana	12	624,294
Compañía Financiera del Caribe	6	451,236
Corporación Financiera Asociada	31	1,171,657
Corporación Financiera Continental	22	1,801,995
Corporación Dominicana de Inversiones	1	139,143
Financiera Agroindustrial	150	4,948,543
Financiera Citicorp	2	66,423
Financiera de Desarrollo Industrial	43	2,645,297
Financiera Empresarial	19	1,226,012
Financiera Industrial	20	880,952
Financiera Interamérica	5	386,805
Financiera La Moneda	44	2,438,321
Financiera Nacional de Desarrollo	17	646,671
Financiera p/el Desarrollo y la Cooperación	9	425,765
Financiera p/el Desarrollo y la Capitalización	14	893,555
La Nacional Financiera	<u>3</u>	<u>132,000</u>
TOTALES	<u>64</u>	<u>50,534,910</u>

NOTA : No se incluyen los créditos de Reembolso.

SECTOR AGRICOLA
 PRESTAMOS APROBADOS POR INSTITUCIONES INTERMEDIARIAS
 MAYO 1966- JUNIO 1981
 (EN RD\$)

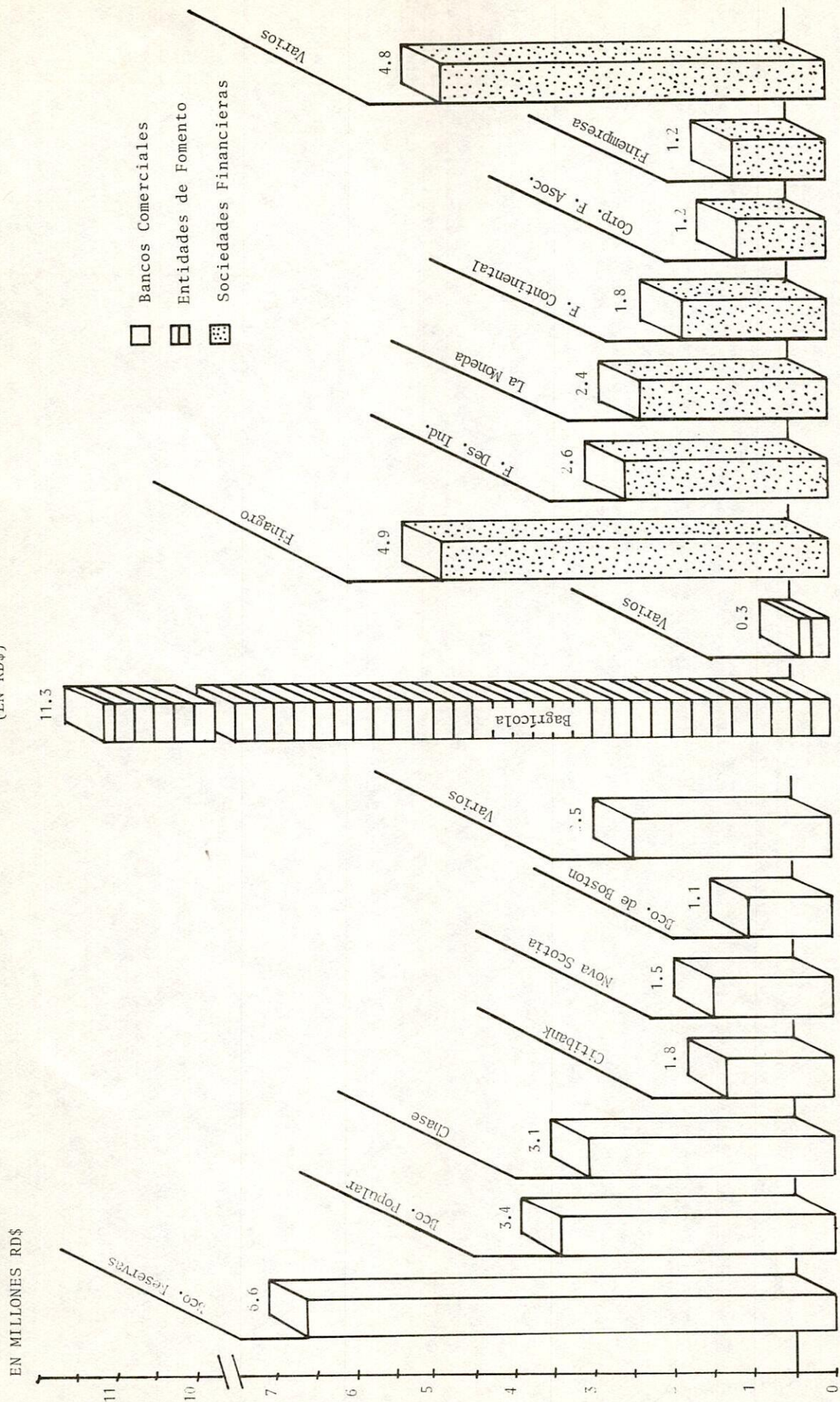

PROGRAMA GANADERO
Mayo 1966 - Sept. 1981

- PRESTAMOS ACUMULADOS
 - Clasificados por intermediarias
 - Por regiones y provincias
 - Por categorías de inversiones y aportes

PROGRAMA GANADERO

PRESTAMOS ACUMULADOS CLASIFICADOS POR CATEGORIAS DE INVERSION Y APORTES

Mayo 1966-Sept. 1981
(En RD\$)

D-7

CATEGORIAS DE INVERSION	A P O R T E S			TOTAL
	FIDE	BENEFICIARIO	INTERMEDIAIRA	
I. Fomento de Pasturas	13,135,930	7,655,182	1,202,415	21,993,527
II. Construcciones e Instalaciones	19,303,778	11,049,601	2,178,551	32,531,930
III. Maquinarias y Equipos	9,259,074	4,244,307	787,269	14,290,650
IV. Compra de Ganado	45,355,787	6,750,703	1,695,844	53,802,334
V. Capital de Trabajo	9,518,062	7,509,610	449,884	17,477,556
VI. Compra de Terrenos	1,657,498	1,583,651	357,031	3,598,180
TOTALES	98,230,129	38,793,054	6,670,994	143,694,177

NOTA : No se incluyen los créditos de Reembolso.

PROGRAMA GANADERO

PRESTAMOS ACUMULADOS CLASIFICADOS POR REGIONES Y PROVINCIAS

96

Mayo 1966- Sept. 1981
(En RD\$)

D-8

<u>Regiones y Provincias</u>	<u>Cantidad de Préstamos</u>	<u>%</u>	<u>Monto</u>	<u>%</u>
<u>CENTRAL</u>	<u>334</u>	<u>19.1</u>	<u>24,967,707</u>	<u>25.3</u>
Distrito Nacional	123		9,517,023	
Peravia	64		3,040,617	
San Cristóbal	147		12,410,067	
<u>YAQUE DEL NORTE</u>	<u>426</u>	<u>24.5</u>	<u>22,654,233</u>	<u>22.9</u>
Santiago	98		6,704,070	
Puerto Plata	149		6,555,692	
Españillat	89		4,209,956	
Dajabón	17		592,240	
Monte Cristi	35		2,588,335	
Santiago Rodríguez	4		166,915	
Valverde	34		1,837,025	
<u>YUNA</u>	<u>496</u>	<u>28.8</u>	<u>27,704,575</u>	<u>28.3</u>
María Trinidad Sánchez	137		6,033,798	
Duarte	98		6,390,478	
Sánchez Ramírez	63		3,933,198	
La Vega	181		10,758,638	
Samaná	5		229,000	
Salcedo	12		359,463	
<u>SUR</u>	<u>111</u>	<u>6.6</u>	<u>5,890,107</u>	<u>6.3</u>
Barahona	46		1,330,560	
San Juan	16		509,870	
Azua	17		941,815	
Independencia	9		2,743,789	
Pedernales	22		325,073	
Bahoruco	1	--	39,000	
<u>ESTE</u>	<u>360</u>	<u>21.0</u>	<u>16,808,505</u>	<u>17.2</u>
El Seybo	173		7,094,595	
San Pedro de Macorís	20		1,746,950	
Altagracia	154		7,309,760	
La Romana	13		657,200	
TOTAL	<u>1,727</u>	<u>100.0</u>	<u>98,025,127</u>	<u>100.0</u>

NOTA: No se incluyen los créditos de Reembolso.

SECTOR GANADERO

PRESTAMOS ACUMULADOS POR REGIONES

Mayo 1966 - Septiembre 1981

(EN RD\$)

EN %

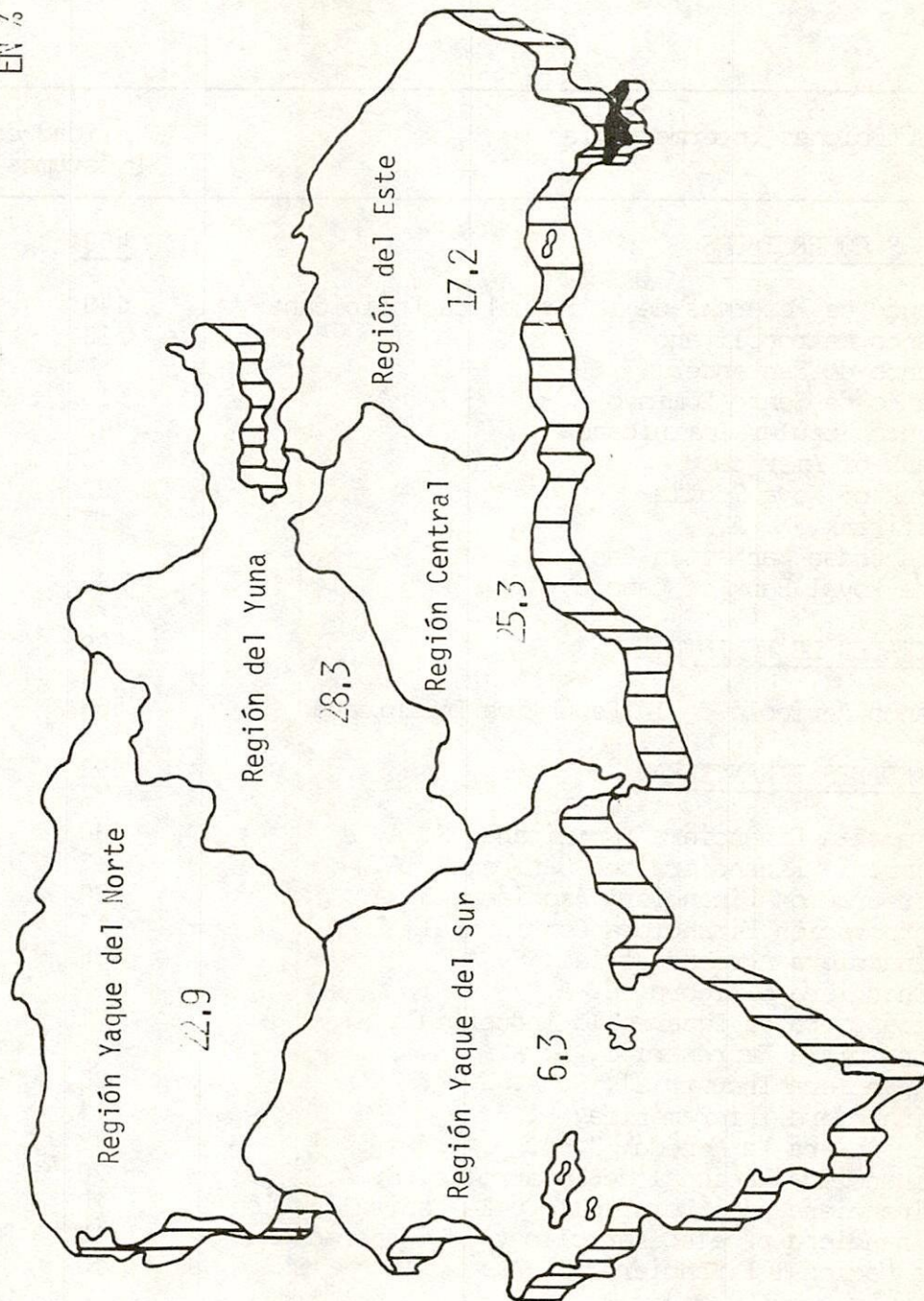

* NO SE INCLUYEN LOS CREDITOS DE REEMBOLSOS.

PROGRAMA GANADERO

PRESTAMOS ACUMULADOS CLASIFICADOS POR INSTITUCIONES INTERMEDIARIAS

Mayo 1966-Sept. 1981

(En RD\$)

D-9

Instituciones Intermediarias	Cantidad de Préstamos	Monto
<u>BANCOS COMERCIALES</u>	<u>460</u>	<u>36,031,274</u>
Banco de Reservas de la República Dominicana	149	9,619,129
Banco Metropolitano	13	1,352,500
Banco de Santander	4	100,438
Banco de Santo Domingo	12	1,354,905
Banco Popular Dominicano	42	4,649,363
Bank of America	8	637,085
Bank of Nova Scotia	32	2,414,795
Citibank, N. A.	17	1,015,123
The Chase Manhattan Bank	98	6,997,056
The Royal Bank of Canada	85	7,890,880
<u>ENTIDADES DE FOMENTO</u>	<u>569</u>	<u>22,866,409</u>
Banco Agrícola de la República Dominicana	569	22,866,409
<u>SOCIEDADES FINANCIERAS</u>	<u>698</u>	<u>39,127,444</u>
Compañía Financiera Dominicana, S. A.	130	5,610,032
Compañía Financiera del Caribe, S. A.	12	1,070,849
Corporación Financiera Asociada, S. A.	90	4,261,065
Corporación Financiera Continental, S. A.	13	974,700
Financiera Agroindustrial, S. A.	198	7,689,814
Financiera Citicorp, S. A.	7	569,225
Financiera de Desarrollo Industrial, S. A.	71	3,896,980
Financiera Empresarial, S. A.	31	3,142,713
Financiera Industrial, S. A.	26	1,807,674
Financiera Interamérica, S. A.	11	852,500
Financiera La Moneda, S. A.	47	4,292,604
Financiera Nacional de Desarrollo, S. A.	20	1,592,700
Financiera p/el Desarrollo y la Capitalización	20	1,030,270
Financiera p/ el Desarrollo y la Cooperación	12	558,869
La Nacional Financiera, S. A.	10	1,777,449
TOTAL	<u>1,727</u>	<u>98,025,127</u>

NOTA : No se incluyen los créditos de Reembolso.

SECTOR GANADERO
 PRESTAMOS APROBADOS POR INSTITUCIONES INTERMEDIARIAS
 MAYO 1966- JUNIO 1981
 (EN RD\$)

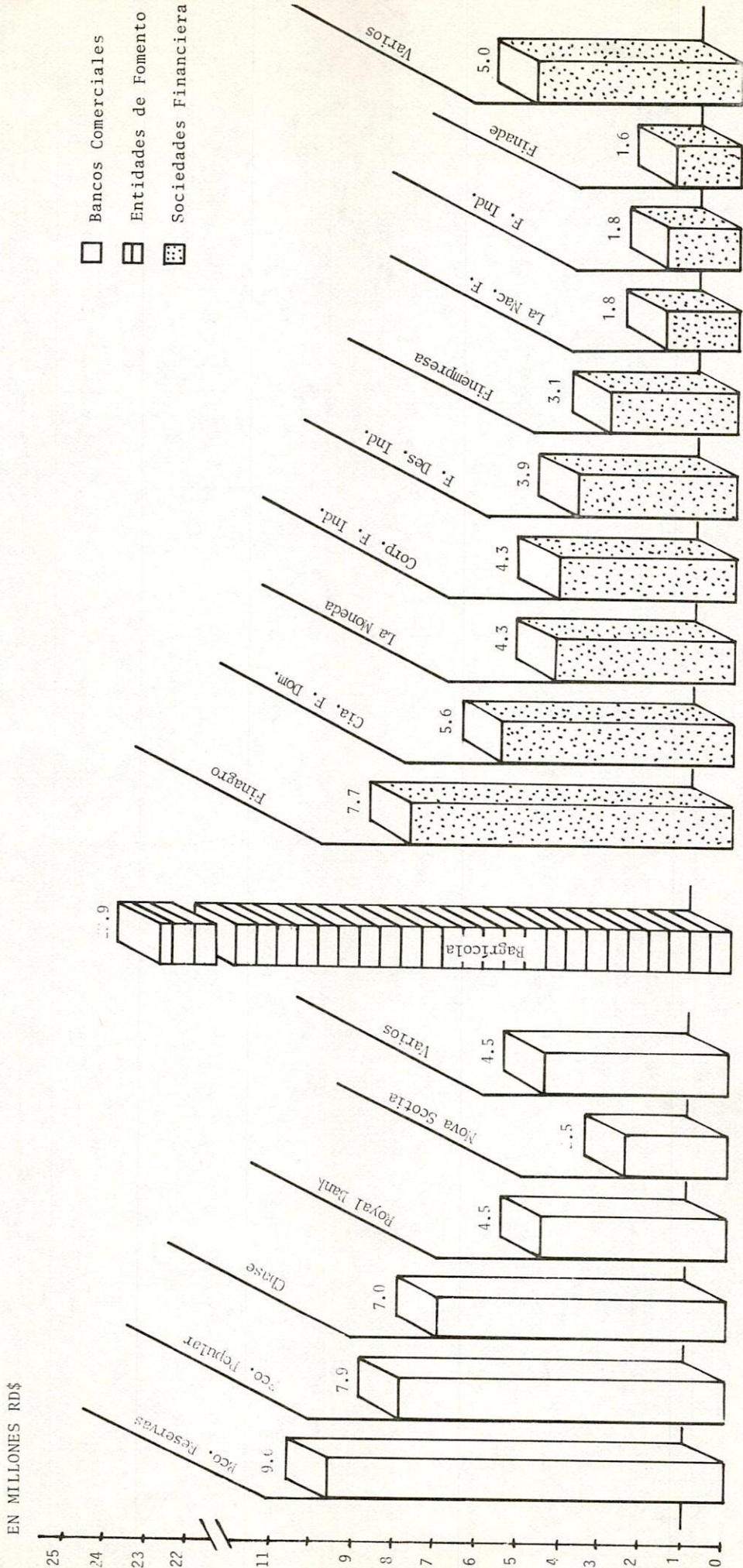

PRESTAMOS ACUMULADOS CLASIFICADOS POR INTERMEDIARIASSECTORES SALUD, EDUCACION, TURISMO Y OTROS

Mayo 1966- Sept. 1981

(En RD\$)

D-10

Instituciones Intermediarias	No. de Préstamos	Mont o
<u>BANCOS COMERCIALES</u>	<u>371</u>	<u>30,496,487</u>
Banco de Reservas de la Rep. Dom.	266	20,039,296
Banco Popular Dominicano	75	5,484,570
Banco de Santo Domingo	3	236,000
Banco de Santander Dominicano	2	104,000
Bank of America	2	16,000
Bank of Nova Scotia	1	175,000
The Chase Manhattan Bank	3	1,168,381
Citibank, N.A.	10	1,133,240
The Royal Bank of Canada	9	2,140,000
<u>ENTIDADES DE FOMENTO</u>	<u>28</u>	<u>2,030,779</u>
Corporación de Fomento Industrial	28	2,030,779
<u>SOCIEDADES FINANCIERAS</u>	<u>11</u>	<u>2,170,042</u>
Compañía Financiera Dominicana	3	261,242
Corporación Financiera Asociada	<u>8</u>	<u>1,908,800</u>
T O T A L E S	<u>410</u>	<u>34,697,308</u>

SECTORES: SALUD, EDUCACION, TURISMO Y OTROS

Mayo 1966 - Sept. 1981

(En RD\$)

D-11

Regiones y Provincias	No. de Préstamos	%	Mont o	%
<u>REGION CENTRAL</u>	<u>295</u>	<u>72.1</u>	<u>23,410,484</u>	<u>67.8</u>
Santo Domingo	279		22,640,146	
Peravia	6		616,061	
San Cristóbal	10		154,277	
<u>REGION YAQUE DEL NORTE</u>	<u>48</u>	<u>11.7</u>	<u>5,542,854</u>	<u>15.6</u>
Santiago	32		3,735,492	
Puerto Plata	7		789,029	
Espaillat	6		902,000	
Santiago Rodríguez	1		5,000	
Valverde	2		111,333	
<u>REGION DEL YUNA</u>	<u>36</u>	<u>8.7</u>	<u>2,021,876</u>	<u>5.8</u>
Duarte	6		205,037	
Sánchez Ramírez	2		30,000	
La Vega	22		1,540,156	
Samaná	1		63,000	
María Trinidad Sánchez	2		110,000	
Salcedo	3		73,683	
<u>REGION YAQUE DEL SUR</u>	<u>10</u>	<u>2.4</u>	<u>159,521</u>	<u>0.5</u>
Barahona	1		35,000	
San Juan	6		76,322	
Azua	2		44,199	
Pedernales	1		4,000	
<u>REGION DEL ESTE</u>	<u>21</u>	<u>5.1</u>	<u>3,562,573</u>	<u>10.3</u>
El Seybo	1		6,000	
San Pedro de Macorís	9		1,349,273	
La Altagracia	1		4,000	
La Romana	10		2,203,300	
TOTALES	<u>410</u>	<u>100.0</u>	<u>34,697,308</u>	<u>100.0</u>

SECCION "E"

Operaciones Acumuladas del
FIDE desde su creación.

- PRESTAMOS ACUMULADOS
 - Por Instituciones Intermediarias
 - Por Regiones y Provincias
- CREDITOS DE REEMBOLSOS

PRESTAMOS APROBADOS CLASIFICADOS POR INTERMEDIARIAS Y SECTORES

Mayo 1966-Sept. 1981

(En RD\$)

E-1

Institución Intermediaria	Sector Industrial		Sector Ganadero		Sector Agrícola		Otros Sectores		Totales	
	Cant.	Monto	Cant.	Monto	Cant.	Monto	Salud, Educ. Transp.	Monto	Cant.	%
BANCOS COMERCIALES										
Banco de Reservas de la R. D.	347	77,112,576	460	36,031,274	154	20,020,567	371	30,496,487	1,332	38.8
Royal Bank of Canada	115	24,329,057	149	9,619,129	51	6,573,281	266	20,039,296	581	-
Banco Popular Dominicana	57	15,223,349	85	7,890,880	28	3,373,671	9	2,140,000	179	-
The Chase Manhattan Bank	93	16,144,770	42	4,649,363	7	132,750	75	5,484,570	217	-
The Bank of Nova Scotia	16	4,047,713	98	6,997,056	11	3,098,939	3	1,168,381	128	-
Citibank	11	6,298,424	32	2,414,795	14	1,513,812	1	175,000	58	-
Bank of América	29	5,857,304	17	1,015,123	5	1,805,360	10	1,133,240	61	-
Banco Metropolitano	4	349,343	8	637,085	12	615,721	2	16,000	26	-
Banco de Santander Dominicano	9	2,651,909	13	1,352,500	10	737,557	-	-	32	-
Banco del Comercio Dominicano	7	1,060,000	4	100,438	9	452,075	2	104,000	22	-
Banco de Santo Domingo	2	381,707	-	-	1	450,000	-	-	3	-
Banco de Boston Dominicano	4	769,000	12	1,354,905	4	204,757	3	236,000	23	-
	-	-	-	-	2	1,062,644	-	-	2	-
ENTIDADES DE FOMENTO										
Banco Agrícola de la R. D.	183	43,773,026	569	22,866,409	82	11,635,674	28	2,030,779	862	25.0
Corp. de Fomento Industrial	4	527,251	569	22,866,409	75	11,325,502	-	-	648	-
Centro Dom. Prom. de Exp.	177	42,859,775	-	-	2	71,500	28	2,030,779	207	-
	2	386,000	-	-	5	238,672	-	-	7	-
SOCIEDADES FINANCIERAS										
Cía. Financ. Dominicana	147	30,610,313	698	39,127,444	398	18,878,669	11	2,170,042	1,254	36.2
Cía. Financ. del Caribe	15	3,234,746	130	5,610,032	12	624,294	3	261,242	160	-
Corp. Financ. Continental	3	260,600	12	1,070,849	6	451,236	-	-	21	-
Corp. Financ. Asociada	4	870,487	13	974,700	22	1,801,995	-	-	39	-
Financiera Agroindustrial	27	3,612,573	90	4,261,065	31	1,171,657	8	1,908,800	156	-
Financiera Citicorp	18	5,148,763	198	7,689,814	150	4,948,543	-	-	366	-
Financ. de Desarrollo Ind.	7	2,882,785	7	569,225	2	66,423	-	-	16	-
Financiera Empresarial	12	3,679,404	71	3,896,980	43	2,645,297	-	-	126	-
Financiera La Moneda	25	3,835,355	31	3,142,713	19	1,226,012	-	-	75	-
Financ. Nac. de Desarrollo	6	584,775	47	4,292,604	44	2,438,321	-	-	97	-
La Nacional Financiera	10	2,701,089	20	1,592,700	17	646,671	-	-	47	-
Financ. p/Desarrollo y Capit.	18	3,600,520	10	1,777,449	3	132,000	-	-	31	-
Financ. Industrial, S. A.	-	-	20	1,030,270	14	893,555	-	-	34	-
Financ. Interamerica	-	-	26	1,807,674	20	880,952	-	-	46	-
Financ. p/Desarrollo y la Coop.	1	114,216	11	852,500	5	386,805	-	-	17	-
Corp. Dom. de Inversiones	1	85,000	12	558,869	9	425,765	-	-	22	-
	-	-	-	-	1	139,143	-	-	1	-
TOTALES	677	151,495,915	1,727	98,025,127	634	50,534,910	410	34,697,308	3,448	100%
										100 %

* No se incluyen los reembolsos

DEPARTAMENTO FIDE

PRESTAMOS APROBADOS CLASIFICADOS POR PROVINCIAS Y SECTORES

Mayo 1966-Sept. 1981

(En RD\$)

Regiones y Provincias	Sector Industrial		Sector Ganadero		Sector Agrícola		Otros Sectores		E-2			
	Cant.	Monto	Cant.	Monto	Cant.	Monto	Cant.	Monto	Cant.	%		
<u>Región Central</u>	513	102,286,237	334	24,967,707	93	4,223,715	295	23,410,484	1,235	35.8	154,888,143	46.3
Distrito Nacional	476	93,253,996	123	9,517,023	21	995,838	279	22,640,446	899		126,407,003	
San Cristóbal	29	7,499,470	147	12,410,067	34	1,639,119	10	154,277	220		21,702,933	
Peravia	8	1,532,771	64	3,040,617	38	1,588,758	6	616,061	116		6,778,207	
<u>Región Yaque del Norte</u>	101	19,687,947	426	22,654,233	176	15,571,960	48	5,542,854	751	21.8	63,456,994	18.9
Santiago	82	17,014,726	98	6,704,070	55	9,760,001	32	3,735,492	267		37,214,289	
Españat	9	574,650	89	4,209,956	26	654,258	6	902,000	130		6,340,864	
Puerto Plata	9	2,088,571	149	6,555,692	6	252,255	7	789,029	171		9,685,547	
Santiago Rodríguez	1	10,000	4	166,915	1	17,885	1	5,000	7		199,800	
Valverde	-	-	34	1,837,025	39	1,638,151	2	114,333	75		3,606,509	
Monte Cristi	-	-	35	2,588,335	47	3,453,940	-	-	82		5,742,275	
Dajabón	-	-	17	592,240	2	75,470	-	-	19		667,710	
<u>Región del Yuna</u>	30	7,119,446	496	27,704,575	203	11,148,523	36	2,021,876	765	22.2	47,994,420	14.4
Duarte	5	1,153,825	98	6,390,478	30	1,865,469	6	205,037	139		9,614,809	
La Vega	20	5,722,583	181	10,758,638	99	4,980,112	22	1,540,156	322		23,001,489	
María Trinidad Sánchez	3	150,000	137	6,033,798	26	1,607,582	2	110,000	168		7,901,380	
Samaná	1	36,000	5	229,000	12	376,560	1	63,000	19		704,560	
Sánchez Ramírez	1	57,038	63	3,933,198	27	1,955,402	2	30,000	93		5,975,638	
Salcedo	-	-	12	359,463	9	363,398	3	73,683	24		736,544	
<u>Región Yaque del Sur</u>	12	3,071,385	111	5,890,107	82	8,288,069	10	159,521	215	6.2	17,409,082	5.2
Azua	3	2,178,448	17	941,815	21	1,080,441	2	44,199	43		4,244,903	
Barahona	1	110,000	46	1,330,560	25	2,224,971	1	35,000	73		3,700,531	
San Juan	6	390,525	16	509,870	26	1,509,690	6	76,322	54		2,486,407	
Bahoruco	-	-	1	39,000	5	701,267	-	-	6		740,267	
Independencia	1	12,412	9	2,743,789	4	2,732,100	-	-	14		5,488,301	
Pedernales	1	380,000	22	325,073	1	39,600	1	4,000	25		748,673	
<u>Región del Este</u>	15	1,330,900	360	16,808,505	74	2,463,464	21	3,562,573	470	13.6	24,165,442	7.2
San Pedro de Macorís	1	19,330	20	1,746,950	1	30,000	9	1,349,273	31		3,145,553	
El Seybo	6	244,319	173	7,094,595	33	1,004,096	1	6,000	213		8,349,010	
La Romana	2	612,000	13	657,200	4	175,000	10	2,203,300	29		3,647,500	
La Altagracia	6	455,251	154	7,309,760	36	1,254,368	1	4,000	197		9,023,379	
SUBTOTAL	671	133,495,915	1,727	98,025,127	628	41,695,731	410	34,697,308	3,436		307,914,081	
Territorio Nacional	6	18,000,000	-	-	6	8,839,179	-	-	12	0.4	26,839,179	8.0
TOTAL	677	151,495,915	1,727	98,025,127	634	50,534,910	410	34,697,308	3,448	100%	334,753,260	100%

* No se incluyen los créditos de reembolsos.

CREDITOS DE REEMBOLSOS ACUMULADOS

Marzo 1977-Sept, 1981

(En RD\$)

E-3

Intermediaria	SECTOR AGROPECUARIO		SECTOR INDUSTRIAL		T O T A L E S		%
	Cant.	Monto	Cant.	Monto	Cant.	Monto	
BANCOS COMERCIALES	464	16,730,840	1	1,000,000	465	17,730,840	41
Banco de Reservas R.D.	212	8,455,240	-	-	212	8,455,240	
The Chase Manhattan Bank	14	425,700	-	-	14	425,700	
Banco Popular Dominicano	5	292,600	-	-	5	292,600	
The Bank of Nova Scotia	80	1,600,524	-	-	80	1,600,524	
The Bank of America	146	5,407,417	-	-	146	5,407,417	
Citibank	1	69,625	-	-	1	69,625	
Banco Metropolitano	-	-	1	1,000,000	1	1,000,000	
Banco del Comercio	1	69,537	-	-	1	69,537	
Banco de Santo Domingo	5	410,197	-	-	5	410,197	
ENTIDADES DE FOMENTO	114	10,487,275	-	-	114	10,487,275	24
Banco Agrícola R.D.	114	10,487,275	-	-	114	10,487,275	
SOCIEDADES FINANCIERAS	374	14,492,585	4	728,500	378	15,221,085	35
Cía. Financiera Dominicana	4	61,250	-	-	4	61,250	
Cía. Financiera del Caribe	7	340,287	-	-	7	340,287	
Corp. Financiera Asociada	35	1,420,545	1	216,000	36	1,636,545	
Corp. Financiera Continental	7	834,000	-	-	7	834,000	
Financiera Agroindustrial	42	996,033	-	-	42	996,033	
Financiera Empresarial	52	1,709,775	-	-	52	1,709,775	
Financiera La Moneda	40	1,871,110	-	-	40	1,871,110	
Financiera de Desa. Ind.	41	1,074,448	1	112,500	42	1,186,948	
Financiera Industrial	47	1,753,905	-	-	47	1,753,905	
Financiera p/Des. y la Capital.	12	649,353	-	-	12	649,353	
Financiera p/Des. y la Coop.	12	1,067,055	-	-	12	1,067,055	
Financiera Citicorp.	1	32,500	-	-	1	32,500	
Financiera Interamerica	15	350,192	-	-	15	350,192	
La Nacional Financiera	22	583,822	2	400,000	24	983,822	
Financiera Nacional de Des.	37	1,748,310	-	-	37	1,748,310	
T O T A L E S	952	41,710,700	5	1,728,500	957	43,439,200	100%

